

**BONALDO**

Bonaldo spa \_ via Straelle, 3 35010 Villanova di Camposampiero (PD) Italy tel + 39 049.9299.011 bonaldo@bonaldo.it www.bonaldo.it



Tavoli e Complementi // Tables and Accessories //  
Tische und Einrichtungsgegenstände // Tables et Accessoires

**BONALDO**

Tavoli e Complementi // Tables and Accessories //  
Tische und Einrichtungsgegenstände // Tables et Accessoires

**BONALDO**

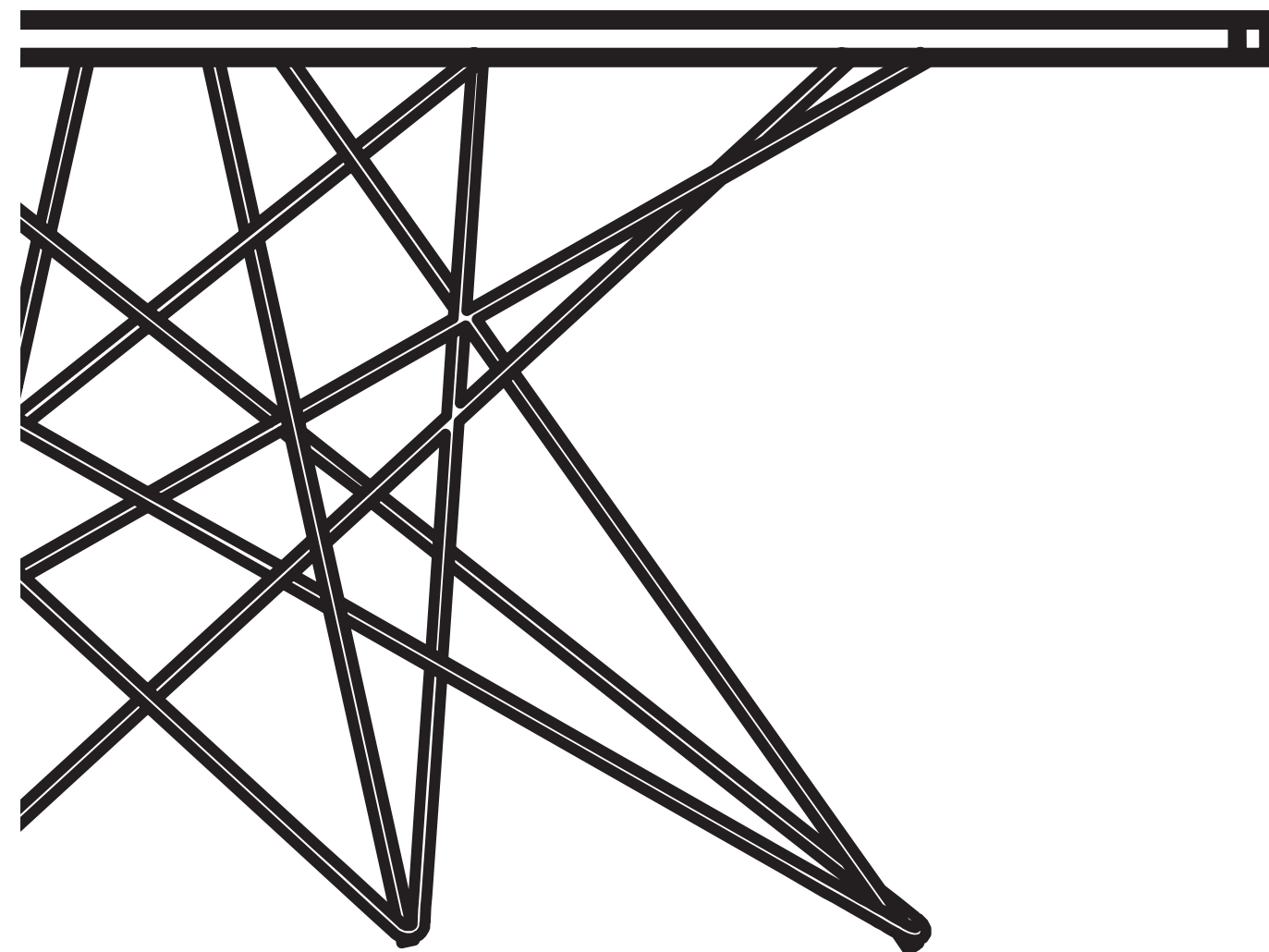

# *Amore a prima vista*

Love at first sight / Liebe auf den ersten Blick / Amour au premier regard

---

In ogni prodotto Bonaldo c'è un dettaglio memorabile, un particolare che lo rende unico: quando lo vediamo per la prima volta, subito ci conquista. Con il design Bonaldo prima siamo colpiti da un dettaglio, da una forma o da un'interpretazione originale di un materiale, poi ci facciamo sedurre dalla sua immagine complessiva. Bonaldo, amore a prima vista.

Every single Bonaldo product features a memorable detail, something that makes it unique: when we see it for the first time, we are immediately won over.

With Bonaldo design, the first thing that strikes us is a detail, a shape or the original interpretation of a material, then we allow its overall image to seduce us. Bonaldo, love at first sight.

Bei jedem Produkt von Bonaldo gibt es ein besonderes Detail, etwas das das Produkt einzigartig macht: wenn man es zum ersten Mal sieht, erobert es einen deshalb unmittelbar. Beim Design der Bonaldoprodukte ist es auf den ersten Blick entweder ein Detail, eine Form oder die besonders originelle Interpretation eines Materials, die uns begeistern und danach lässt man sich von der Gesamterscheinung verzaubern. Bonaldo, Liebe auf den ersten Blick.

Dans chaque produit Bonaldo, nous trouvons un détail inoubliable, une particularité qui le rend unique: lorsque nous le voyons pour la première fois, il nous conquiert immédiatement. Sous l'influence du design Bonaldo, nous sommes d'abord frappés par un détail, par une forme ou par l'interprétation originale d'un matériau et ce n'est qu'ensuite que nous nous laissons séduire par son image générale. Bonaldo, amour au premier regard.

Big Table  
{p.28}



Kime  
{p.156}



Octa  
{p.10}



Tom  
{p.148}



Chat,  
Chat Double  
{p.174}



Laud  
{p.140}



Plinto  
{p.144}



Twice  
{p.120}



Cross  
{p.184}



Lingotto  
{p.112}



Prora  
{p.56}



Vanessa  
{p.106}



Flag  
{p.76}



Match  
{p.48}



Sol  
{p.164}



Welded  
{p.68}



Flap  
{p.192}



Mille  
{p.94}



Still  
{p.84}



Fli  
{p.188}



Mythos  
{p.102}









Surfer  
{p.134}



Appendiabiti e lampade / Coat stands and lamps /  
Kleiderständer und Lampe / Porte-manteaux et lampes

Eos Eos Light {p.256}		Lui {p.258}		XXLight {p.260}	
Kadou Kadou Light {p.246}		Tree Tree Light {p.252}			

Librerie / Bookcases / Bücherregale / Étagères

Babel {p.266}		Cubic glass B-Cubic {p.272}		Up and down {p.262}	
Blox {p.274}		Fun {p.268}			
Cubic {p.270}		Parentesi {p.264}			

Madie / Sideboards / Sideboards / Buffets

Oasis {p.282}		Quadrica {p.280}		Sunrise {p.276}	
------------------	---	---------------------	--	--------------------	---





Pouf

Cube {p.244}		Glam {p.242}		Hollywood {p.240}	
-----------------	---	-----------------	--	----------------------	---



















Porta TV / TV units / TV-Möbel / Meubles-télévision

Panorama {p.292}		Vision {p.294}	
---------------------	---	-------------------	---

Specchi / Mirrors / Spiegel / Miroirs

Azero {p.286}		Eclipse {p.288}		Hang up {p.284}		Orazio {p.290}	
------------------	---	--------------------	---	--------------------	---	-------------------	---

Tavolini / Coffee tables / Couchtische / Tables basses

Aura, Aura Light {p.200}		Icosi {p.220}		Qui-Pro-Quo {p.224}	
Collage {p.218}		Miami {p.216}		Ribbon {p.208}	
Cosmos, Cosmos Light {p.206}		Mille coffee {p.210}		Tectonic {p.222}	
Duffy {p.238}		Muffin {p.232}		Vanity, Fortuny, Harry {p.226}	
Exell {p.212}		Orion {p.198}		Voilà {p.228}	
Folio {p.214}		Pebble {p.234}			
Glam glass {p.242}		Planet {p.202}			

Il tavolo come centro della zona della casa destinata al convivio, agli incontri. Uno spazio che è, insieme, pubblico e privato: attraverso gli elementi che lo caratterizzano, tende a esprimere il nostro modo di essere, la nostra concezione della casa, la visione che noi abbiamo degli oggetti e del design; ma è anche luogo di condivisione, come desideriamo mostrarci agli altri, come ci fa piacere rappresentarci. La scelta di un colore, la forma di una gamba, la linea di un profilo non sono solo legati alla funzionalità: raccontano le nostre emozioni e il nostro mondo interiore.

The table is the heart of the home where its inhabitants get together and spend the most time together. A place that is both public and private: through the elements which distinguish it, it tends to express our way of being, our conception of home, the vision we have of objects and design; but it is also a place for sharing, how we want to show ourselves to others, how we like to represent ourselves. The choice of colour, the shape of a leg, the silhouette of a profile are not simply tied to functionality: they illustrate our emotions and our interior world.

Der Tisch als Zentrum des Wohnbereichs im Haus, dem Ort der Begegnungen. Ein Raum, der sowohl öffentlich, als auch privat ist: durch die ihn auszeichnenden Elemente sagt er viel über unser Wesen aus, über unsere Art das Haus zu erleben, über die Vision, die wir von den Gegenständen und vom Design haben; der Raum ist aber auch ein Ort der Begegnung, wo wir uns den anderen so zeigen wollen, wie wir uns darstellen möchten. Die Wahl der Farbe, die Form eines Stuhl- oder Tischbeines, die Linien eines Profils stehen nicht nur in Zusammenhang mit der Funktionalität: sie erzählen auch etwas über unsere Gefühle und über unser Innenleben.

La table en tant qu'élément central de la pièce de la maison destinée à la vie en commun, aux rencontres. Une pièce qui est à la fois publique et privée: par le biais des éléments qui la caractérisent, elle a tendance à exprimer notre façon d'être, notre conception de la maison, notre vision des objets et du design mais elle est aussi un lieu de partage et personnifie la façon dont nous souhaitons nous montrer aux autres, la façon dont nous aimons nous représenter. Le choix d'une couleur, la forme d'un pied, la ligne d'un profil ne sont pas une question de fonctionnalité: ils racontent nos émotions et notre monde intérieur.

# Tavoli

Ogni tavolo è diverso, perché racconta la storia, sempre originale, di chi lo ha realizzato e di chi lo ha scelto. Bonaldo propone molti modelli: ognuno con un suo design, ognuno con una sua originalità. Tutti i tavoli Bonaldo sono caratterizzati da elementi che li rendono unici e particolari, qualcosa per cui sceglierlo. I tavoli Bonaldo: c'è sempre un dettaglio che fa la differenza.

Every table is different, because it tells the tale - which is original each time - of the person who built it and of the one who picked it. Bonaldo offers a wide variety of models: each with its own design, each original in its own way. All Bonaldo tables are distinguished by features that make them unique and special, something that makes them stand out. Bonaldo tables: there's always a detail that makes the difference.

Jeder Tisch ist anders, weil er immer eine originelle Geschichte erzählt: sowohl die Geschichte des Herstellers, als auch die des Käufers. Bonaldo bietet viele verschiedene Modelle an: jeder Tisch hat ein einzigartiges Design, seine ganz eigene Originalität. Alle Tische von Bonaldo zeichnen sich durch einzigartige und besondere Elemente aus, einen Grund, sich für den einen oder anderen zu entscheiden. Die Tische von Bonaldo: Es gibt immer ein Detail, das den entscheidenden Unterschied ausmacht.

Chaque table est différente parce qu'elle raconte l'histoire, toujours originale, de celui qui l'a réalisée et de celui qui l'a choisie. Bonaldo propose de nombreux modèles: chacun avec son propre design, chacun avec sa propre originalité. Toutes les tables Bonaldo se distinguent par des éléments qui les rendent uniques et particulières, une caractéristique qui justifie leur choix. Les tables Bonaldo: il y a toujours un détail qui fait la différence.



# Unicità

**unicità** s. f. [derivato di unico, aggettivo, dal lat. *unicus*, der. di *unus* «uno, uno solo»] Che è il solo esistente, che non ha uguali nel suo genere o nella sua specie. La condizione e la caratteristica di essere unico; il fatto che non esistono, per un elemento, altri uguali o simili: un avvenimento, un caso rilevante per la sua u.; u. di un'opera d'arte; figurato: raro, eccellente.  
(Fonte: Treccani, l'Enciclopedia Italiana)

**Uniqueness** n. being the only one of its kind, a unique person or thing. Unlike anything else: particularly remarkable, special, or unusual. Words like **unique** have a core sense, but they often also have a secondary, less precise sense of 'very remarkable or unusual,' as *in a really unique opportunity*. Early 17th century: from French, from Latin *unicus*, from *unus* 'one'.

**Einzigartigkeit**, die Das Einzigartigsein; die Einmaligkeit. Ohne Vergleich, einzig in seiner Art u./od. Form, und somit in jedem Fall außergewöhnlich. Auch in Bezug auf den zeitlichen Rahmen: die Einzigartigkeit eines Ereignisses, das in dieser spezifischen Form nicht wiederholbar ist. In Bezug auf die Kunst: E. eines Kunstwerks – in dieser Form noch nie dagewesenes Werk.

**Unicité** (latin *unitas*, de *unus*, un seul) n. f. derivé de unique. Caractère de ce qui est unique. Caractère de ce qui est considéré comme formant un tout dont les diverses parties concourent à constituer un ensemble indivisible. L'unicité d'un cas, d'un exemple. L'unicité de l'individu.

È nel secolo scorso – in quel Novecento che gli storici chiamano "secolo breve" che il concetto di unico e di unicità muta letteralmente significato. Un'intuizione che trasferisce tutti i valori contenuti nell'oggetto "unico e irripetibile" in una concezione di produzione industriale nuova e rivoluzionaria che mette insieme in modo armonico, forma e funzione, originalità creativa e disponibilità seriale. La bellezza non avrà più limiti.

It is during the last Century - the 1900s which historians call the "short century" - that the concept of unique and uniqueness literally changed in meaning. An intuition which transfers all the values contained in a "unique and unrepeatable" object into a brand new revolutionary concept of industrial production, which harmoniously pools together shape and function, creative originality and serial availability. Beauty will no longer have limits.

Im vergangenen Jahrhundert - in jenem zwanzigsten Jahrhundert, das von den Historikern "kurzes Jahrhundert" genannt wird, veränderte das Konzept des Einzigartigen und der Einzigartigkeit seine Bedeutung. Eine Intuition, die alle im "einzigartigen und unwiederholbaren" Gegenstand enthaltenen Werte auf die neue und revolutionäre Konzeption der industriellen Herstellung überträgt, bei der Form und Funktion, kreative Originalität und Serienproduktion harmonisch miteinander kombiniert werden. Die Schönheit kennt keine Grenzen mehr.

C'est au cours du siècle dernier – au cours de ce XXe siècle que les historiens définissent « siècle court » que le concept d'unique et d'unicité change littéralement de signification. Une intuition qui transfère toutes les valeurs contenues dans l'objet « unique et impossible à répéter » à une conception de production industrielle innovante et révolutionnaire qui allie, d'une façon harmonieuse, forme et fonction, originalité créative et disponibilité en série. La beauté n'aura plus de limites.

# Octa

Il nome Octa deriva dal greco octo: otto, come il numero delle gambe in metallo piegato e saldato che compongono il tavolo, inconsueto ed elegante, e che costituiscono una base visivamente leggera, ma di grande solidità e stabilità. La versatilità dei materiali disponibili per questo pezzo d'arredamento fanno di Octa un tavolo in grado di fondersi in ambienti contemporanei come in ambienti classici. Il diverso abbinamento delle finiture della base con quelle del piano offre molteplici possibilità di scelta.

The name Octa derives from the Greek word Octo: eight, like the number of legs made of bent and welded metal which make up this table, both unusual and elegant, and which form a visibly light-weight base, while nonetheless giving the impression of great sturdiness and stability. The versatility of the materials available for this item of furniture make Octa the ideal table for both contemporary and classic interior décor styles. The various combinations of base finishes with table tops affords a host of different possibilities to choose from.

Der Name Octa stammt vom griechischen Wort Octo ab: acht, wie die Anzahl der gebogenen und angeschweißten Tischbeine dieses ungewöhnlichen und eleganten Tisches, die eine ästhetisch gesehen sehr leichte, aber gleichzeitig sehr solide und stabile Basis bilden. Die Vielseitigkeit der für diesen Einrichtungsgegenstand verfügbaren Materialien, machen aus Octa einen Tisch, der sehr gut mit modern eingerichteten Räumlichkeiten, aber auch mit einer klassischen Einrichtung verschmilzt. Dank der unterschiedlichen Kombinationsmöglichkeiten der Fertigbehandlungen der Basis mit denen der Tischplatte gibt es eine sehr große Auswahl.

Le nom Octa dérive du grec octo: huit, comme le nombre de pieds en métal plié et soudé qui composent la table, inhabituelle et élégante, et qui constituent une base visuellement légère mais extrêmement solide et stable. Grâce à la polyvalence des matériaux disponibles pour cette pièce d'ameublement, Octa est une table en mesure de se fondre dans les espaces tant contemporains que classiques. Les différentes combinaisons entre les finitions de la base et celles du plateau offrent de multiples possibilités de choix.

Pag. 11, 12-13, 15: piano in cristallo acidato nero e basamento black nickel

*Pages 11, 12-13, 15: acid-treated black table top and black nickel base*

*Seite 11, 12-13, 15: Tischplatte aus schwarz geätzttem Kristallglas und einem Untergestell aus schwarzem Nickel*

*Pages 11, 12-13, 15: plateau en cristal traité à l'acide noir et piètement black nickel*













Pag.16-17, 18, 19: piano in legno  
massello di rovere spazzolato grigio  
antracite e basamento verniciato grigio  
antracite

*Pages 16-17, 18, 19: anthracite grey  
brushed solid oak table top and anthracite  
grey painted base*

*Seite 16-17, 18, 19: Tischplatte aus  
massivem, anthrazitgrau gebürstetem  
Eichenholz mit anthrazitgrau lackiertem  
Untergestell*

*Pages 16-17, 18, 19: plateau en rouvre  
massif brossé gris anthracite et piètement  
verni gris anthracite*





Pag. 20, 21, 22-23: piano in legno massello di noce e basamento in metallo cromato

*Pages 20, 21, 22-23: solid walnut table top and chromed metal base*

*Seite 20, 21, 22-23: Tischplatte aus massivem Nussholz und Untergestell aus verchromtem Metall*

*Pages 20, 21, 22-23: plateau en noyer massif et piètement en métal chromé*

Octa è disponibile con piano rettangolare fisso in numerose finiture: legno laccato bianco o grigio antracite opaco; legno massello di noce americano o di rovere spazzolato grigio antracite; noce brown; cristallo acidato nero o extrachiaro acidato bianco; ceramica nei colori bianco o grigio antracite. La base è in tondino di metallo verniciato bianco o grigio antracite opaco, cromato o black nichel.

Octa is available with a fixed rectangular table top in various finishes: white or matt anthracite grey lacquered wood; solid American walnut-wood or anthracite grey polished oak-wood; brown walnut-wood; acid-treated black or acid-treated extra-light white glass; white or anthracite grey ceramic. The base is in metal rod painted white or matt anthracite grey, chromed or black nickel.

Octa hat eine rechteckige, nicht ausziehbare Tischplatte, die mit verschiedenen Oberflächenbehandlungen verfügbar ist: weiß oder matt anthrazitgrau lackiertes Holz; massives, anthrazitgrau gebürstetes amerikanisches Nuss- oder Eichenholz; braunes Nussholz; schwarz oder sehr hell weiß geätztes Kristallglas; weiße oder anthrazitgraue Keramik. Die Basis besteht aus einem weiß oder anthrazitgrau lackierten, verchromten oder schwarz vernickeltem Metallrohr.

Octa est disponible avec un plateau rectangulaire fixe en plusieurs finitions: bois laqué blanc ou gris anthracite opaque; noyer américain massif ou rouvre massif brossé gris anthracite; noyer brown; cristal traité à l'acide noir ou extra-clair traité à l'acide blanc; céramique dans les teintes blanc ou gris anthracite. La base est en tige de métal verni blanc ou gris anthracite opaque, chromé ou black nickel.





Pag 24: dettaglio piano in ceramica, in alto grigio antracite e in basso bianco  
Pag 25: piano in ceramica bianca e basamento in metallo cromato  
Pag. 26-27: piano in legno laccato bianco opaco e basamento cromato

*Page 24: detail of the ceramic table top, anthracite grey in the top picture and white in the one at the bottom  
Page 25: white ceramic table top and chromed metal base  
Pages 26-27: mat white lacquered wood table top and chromed base*

*Seite 24: Detail: Tischplatte aus Keramik, oben anthrazitgrau und unten weiß.  
Seite 25: Tischplatte aus weißer Keramik und Untergestell aus verchromtem Metall  
Seite 26-27: Tischplatte aus matt weiß lackiertem Holz mit verchromtem Untergestell*

*Page 24: détail du plateau en céramique, en haut gris anthracite et en bas blanc  
Page 25: plateau en céramique blanche et piètement en métal chromé  
Pages 26-27: plateau en bois laqué blanc opaque et piètement chromé*





# Big Table

Big Table è un tavolo originale e moderno, che sul piano progettuale tende a sviluppare i valori di armonia e dinamismo. Rappresenta un gioco di equilibri, un percorso ottico che porta da un elemento all'altro, da un colore all'altro; l'inclinazione delle gambe suggerisce dinamismo, la linearità del piano dona una grande stabilità visiva. Big Table ha una personalità decisamente fuori dal comune.

Big Table is an original and modern table, which in terms of design tends to develop values of harmony and dynamism. It portrays a game of balances, an optical path that leads from one element to the next, from one colour to the next; the tilt angle of the legs suggests dynamism, the linearity of the table top adds greater visual stability. Big Table really does have an unusual personality.

Big Table ist ein origineller und moderner Tisch, der die Werte Harmonie und Dynamik im Rahmen des Entwurfs weiterentwickelt. Er repräsentiert einen Balanceakt, einen optischen Parcours, der von einem Element zum nächsten, von einer Farbe zur nächsten, überleitet; die Neigung der Beine suggeriert Dynamik, die Linearität der Tischplatte verleiht große visuelle Stabilität. Big Table hat zweifellos eine außergewöhnliche Persönlichkeit.

Big Table est une table originale et moderne, qui, en termes de conception, tend à développer les valeurs d'harmonie et de dynamisme. Elle représente un jeu d'équilibres, un parcours optique qui mène d'un élément à l'autre, d'une couleur à l'autre; l'inclinaison des pieds donne une idée de dynamisme et la linéarité du plateau confère une grande stabilité visuelle. Big Table possède une personnalité décidément hors du commun.

Pag. 29: piano in legno massello di noce e gambe verniciate opache nei colori rosso corallo / arancio / verde / lilla  
Pag. 30-31: piano in legno laccato bianco opaco e gambe verniciate opache nei colori rosso corallo / arancio / verde / lilla  
Pag. 32-33: piano in noce canaletto e gambe verniciate opache nei colori: rosa cipria / marrone / tortora / amaranto  
Pag. 34-35: piano in cristallo extrachiaro acidato bianco e gambe verniciate bianco opaco

*Page 29: solid walnut table top and legs painted mat coral red / orange / green / lilac*

*Pages 30-31: mat white lacquered wood table top and legs painted mat coral red / orange / green / lilac*

*Pages 32-33: Canaletto walnut table top and legs painted mat in the following colours: powder pink / brown / dove-grey / amaranth*

*Pages 34-35: extra-light acid-treated white glass table top and mat white painted legs*

*Seite 29: Tischplatte aus massivem Nussholz mit matt lackierten Tischbeinen in den Farben Korallenrot / Orange / Grün / Lila*

*Seite 30-31: Tischplatte aus weiß lackiertem Holz mit matt lackierten Tischbeinen in den Farben Korallenrot / Orange / Grün / Lila*

*Seite 32-33: Tischplatte aus Canaletto-Nussholz mit matt lackierten Beinen in den Farben Puderrosa / Braun / Taubengrau / Amaranthrot*

*Seite 34-35: Tischplatte aus sehr hell weiß geätztem Kristallglas mit matt weiß lackierten Beinen*

*Pages 29: plateau en noyer massif et pieds vernis opaques en rouge corail / orange / vert / lilas*

*Pages 30-31: plateau en bois laqué blanc opaque et pieds vernis opaques en rouge corail / orange / vert / lilas*

*Pages 32-33: plateau en noyer Canaletto et pieds vernis opaques en: rose poudre / marron / gris tourterelle / amarante*

*Pages 34-35: plateau en cristal extra-clair traité à l'acide blanc et pieds vernis en blanc opaque*



Big Table\_ design Alain Gilles  
*Sedia / Chair / Stuhl / Chaise Venere*











Pag. 36-37, 38, 39: piano in legno massello di rovere spazzolato grigio antracite e gambe verniciate grigio antracite opaco  
Pag.40-41: piano in legno massello di noce e gambe verniciate opache nei colori rosso corallo / arancio / verde / lilla

*Pages 36-37, 38, 39: anthracite grey brushed solid oak table top and mat anthracite grey painted legs  
Pages 40-41: solid walnut table top and legs painted mat coral red / orange / green / lilac*

*Seite 36-37, 38, 39: Tischplatte aus massivem, anthrazitgrau gebürstetem Eichenholz mit matt anthrazitgrau lackierten Beinen  
Seite 40-41: Tischplatte aus massivem Nussholz mit matt lackierten Tischbeinen in den Farben Korallenrot / Orange / Grün / Lila*

*Pages 36-37, 38, 39: plateau en rouvre massif brossé gris anthracite et pieds vernis gris anthracite opaque  
Pages 40-41: plateau en noyer massif et pieds vernis opaques en rouge corail / orange / vert / lilas*







Big Table\_design Alain Gilles  
*Sedia / Chair / Stuhl / Chaise Venere*

Pag. 42, 43: piano in legno massello di noce e gambe verniciate grigio antracite opaco

*Pages 42, 43: solid walnut table top and mat anthracite grey painted legs*

*Seite 42, 43: Tischplatte aus massivem Nussholz mit matt anthrazitgrau lackierten Beinen*

*Pages 42, 43: plateau en noyer massif et pieds vernis gris anthracite opaque*





Big Table\_design Alain Gilles  
 Sedia / Chair / Stuhl / Chaise Venere

Pag. 44, 45: versione allungabile, con piano in noce canaletto e gambe verniciate opache nei colori rosso corallo / arancio / verde / lilla  
 Pag. 47: versione allungabile con piano in cristallo extrachiaro acidato bianco, prolunghe in legno laccato bianco opaco e gambe verniciate bianco opaco

*Pages 44, 45: extending version, with Canaletto walnut table top and legs painted mat coral red / orange / green / lilac  
 Page 47: extending version with extra-light acid-treated white glass table top, mat white lacquered wood extensions and mat white painted legs*

*Seite 44, 45: Ausführung mit ausziehbarer Tischplatte aus Canaletto-Nussholz mit matt lackierten Tischbeinen in den Farben Korallenrot / Orange / Grün / Lila  
 Seite 47: Ausführung mit ausziehbarer Tischplatte aus sehr hell weiß geätztem Kristallglas, matt weiß lackierten Verlängerungen und matt weiß lackierten Beinen*

*Pages 44, 45: version à rallonge, avec plateau en noyer Canaletto et pieds vernis opaques en rouge corail/orange/vert/lilas  
 Pages 47: version à rallonge avec plateau en cristal extra-clair traité à l'acide blanc, rallonges en bois laqué blanc opaque et pieds vernis blanc opaque*





Big Table è disponibile in versione tavolo fisso o allungabile. Le gambe sono in acciaio verniciato opaco in quattro possibili combinazioni di colori: rosso corallo / arancio / verde / lilla, oppure rosa cipria / marrone / tortora / amaranto, oppure totalmente in grigio antracite o bianco. Il piano è realizzato in legno laccato bianco opaco, in noce canaletto, in massello di noce americano o di rovere spazzolato grigio antracite o di rovere spazzolato naturale, in cristallo acidato nero o extrachiaro acidato bianco, oppure in ceramica nei colori bianco e grigio antracite.

Big Table is available in the fixed or extending version. The legs are made of steel, painted mat in four different colour combinations: coral red / orange / green / lilac, or powder pink / brown / dove-grey / amaranth, or completely in anthracite grey or white. The table top is available in mat white lacquered wood, in Canaletto walnut, in solid American walnut or in anthracite grey or natural brushed solid oak, in black acid-treated glass, in extra-light acid-treated white glass or in white or anthracite grey ceramic.

Big Table ist in nicht ausziehbarer oder in ausziehbarer Ausführung erhältlich. Die Tischbeine sind aus matt lackiertem Stahl; es besteht die Möglichkeit unter vier Farbkombinationen zu wählen: Korallenrot / Orange / Grün / Lila, oder Puderosa / Braun / Taubengrau / Amaranthrot, oder vollkommen Anthrazitgrau oder Weiß. Die Tischplatte ist aus matt weiß lackiertem Holz, Canaletto-Nussholz, massivem amerikanischen Nussholz oder gebürstetem anthrazitgrauen oder gebürstetem naturfarbenen Eichenholz, schwarz geätzt oder sehr hell weiß geätzt, Kristallglas oder weißer oder anthrazitgrauer Keramik.

Big Table est disponible en version table fixe ou à rallonge. Les pieds sont en acier verni opaque en quatre combinaisons possibles de couleurs: rouge corail / orange / vert / lilas ou bien rose poudre / marron / gris tourterelle / amarante ou bien encore entièrement en gris anthracite ou blanc. Le plateau est fabriqué en bois laqué blanc opaque, en noyer Canaletto, en noyer américain massif ou en rouvre brossé gris anthracite ou en rouvre brossé naturel, en cristal traité à l'acide noir ou extra-clair traité à l'acide blanc ou encore en céramique dans les teintes blanc et gris anthracite.



Match\_design Mauro Lipparini

Sedia / Chair / Stuhl / Chaise Kamar

# Match

Per un ambiente raffinato, il fascino della leggerezza evocata dalla forma delle gambe del tavolo che si ispirano ad un fiammifero (da cui il nome Match in inglese). Match è un tavolo allungabile di grande eleganza, caratterizzato da un interessante equilibrio tra piano e struttura. Ha il piano smussato che incontra negli angoli le gambe leggermente rastremate verso il basso e sagomate nella sezione.

Il piano del tavolo Match è realizzato in cristallo extrachiaro verniciato bianco o acidato bianco, in cristallo acidato nero oppure in un innovativo materiale leggero e resistente (Doluflex®) con finitura laccato bianco o grigio antracite e con un profilo in legno laccato in tinta con il piano stesso. La prolunga, in legno o Doluflex®, a seconda del piano scelto, è in laccato bianco o grigio antracite. Le gambe sono in legno massello di frassino spazzolato bianco, spazzolato grigio o color noce.

For a refined atmosphere, the charm of lightness suggested by the shape of the table legs which draw their inspiration from a matchstick (hence the English name, Match). Match is a highly elegant extending table, which is distinguished by an interesting balance between the table top and the frame. The bevelled top merges in the corners with the legs, which are slightly tapered downwards and shaped in their cross-section. The Match table top is in extra-light glass painted white or acid-treated white, in acid-treated black glass or in an innovative lightweight and resistant material (Doluflex®) with white or anthracite grey lacquered finish and with a lacquered wood profile the same colour as the table top. The extension, which is either made of wood or Doluflex® depending on the table top selected, is lacquered white or anthracite grey. The legs are made of solid ash-wood in brushed white, brushed grey or walnut-wood colour.

Für ein raffiniertes Ambiente, der Charme der Leichtigkeit dank der Form der Tischbeine, die wie Streichhölzer aussehen (daher auch der Name Match, das englische Wort für Streichholz). Match ist ein sehr eleganter ausziehbarer Tisch, der ein interessantes Gleichgewicht zwischen Tischplatte und Struktur aufweist. Die Tischplatte hat abgerundete Kanten, die in den Ecken auf die leicht nach unten verjüngten und im Querschnitt modellierten Beine treffen. Die Tischplatte von Match besteht aus sehr hell weiß lackiertem oder weiß geätztem Kristallglas, aus schwarz geätztem Kristallglas oder aus einem innovativen, leichten und widerstandsfähigen Material (Doluflex®) mit weiß oder anthrazitgrau lackierter Fertigbehandlung und mit einem Profil aus in derselben Farbe der Tischplatte lackiertem Holz. Die Verlängerung aus Holz oder Doluflex® ist, je nach gewählter Tischplatte, weiß oder anthrazitgrau lackiert. Die Beine sind aus massivem weiß, grau oder nussbraun gebürstetem Eschenholz.

Pour une pièce raffinée, Bonaldo vous propose la légèreté fascinante évoquée par la forme des pieds de la table, inspirés d'une allumette (d'où son nom Match en anglais). Match est une table à rallonge, très élégante, caractérisée par un intéressant équilibre entre le plateau et la structure. Elle est dotée d'un plateau arrondi qui rencontre, au niveau des coins, les pieds légèrement étirés vers le bas et profilés dans la coupe. Le plan de travail Match est fabriqué en cristal extra-clair verni blanc ou traité à l'acide blanc, en cristal traité à l'acide noir ou en Doluflex®, un innovant matériau léger et résistant, avec finition laqué blanc ou gris anthracite et profilé en bois laqué de la même couleur que le plan. La rallonge, en bois ou Doluflex®, en fonction du plateau choisi, est disponible avec finition laqué blanc ou gris anthracite. Les pieds sont fabriqués en frêne massif brossé blanc, brossé gris ou couleur noyer.



Match\_design Mauro Lipparini  
*Sedia / Chair / Stuhl / Chaise Kamar*





Pag. 49, 50-51, 52, 53, 54-55: piano in cristallo extrachiario acidato bianco, prolunga e struttura perimetrale in legno laccato bianco opaco; gambe in massello di frassino color noce

*Pages 49, 50-51, 52, 53, 54-55: extra-light acid-treated white glass table top, extension and perimeter frame in matt white lacquered wood; walnut-wood colour solid ash-wood legs*

*Seite 49, 50-51, 52, 53, 54-55: sehr hell weiß geätztes Kristallglas; die Verlängerung und das die Tischplatte umfassende Profil sind aus matt weiß lackiertem Holz, die Tischbeine aus massivem, nussbraunem Eschenholz*

*Pages 49, 50-51, 52, 53, 54-55: plateau en cristal extra-clair traité à l'acide blanc, rallonge et structure de pourtour en bois laqué blanc opaque; pieds en frêne massif couleur noyer*







# Prora

Ha le gambe che ricordano nella forma la prua di una nave: Prora è un tavolo che unisce la funzionalità ad una forma innovativa, un oggetto caratterizzato da un segno estetico di assoluta identità e riconoscibilità. Viene proposto sia nella versione con piano fisso, sia con piano allungabile.

Prora è un tavolo fortemente caratterizzato dalla forma del basamento, realizzato in metallo verniciato bianco lucido, bianco opaco o grigio antracite opaco. Il piano è proposto in cristallo acidato nero o extrachiaro acidato bianco, in noce brown o noce greige. Nella versione fissa del tavolo il piano in legno è bicolore; la superficie inferiore del piano e la base del tavolo sono nella stessa tonalità di colore.

The shape of its legs recalls the bow of a ship: the Prora table teams functionality with an innovative shape, as it is characterised by a styling mark of absolute identity and easy to recognise. It is available in both the version with a fixed table top or with an extending table top. The Prora table is strongly characterised by the shape of its base, made of metal: painted glossy white, matt white or matt anthracite grey. The table top is available in acid-treated black or acid-treated extra-light white glass, in brown walnut-wood or greige walnut-wood. In the fixed version, the wooden table top is two-tone; the underside of the top and the base of the table are the same colour.

Die Form der Tischbeine erinnert an einen Schiffsbügel. Prora ist ein Tisch, der Funktionalität und innovative Form vereint, ein Gegenstand mit einer Ästhetik mit absoluter Identität und mit einem großen Wiedererkennungswert. Er ist sowohl in ausziehbarer, als auch in nicht ausziehbarer Ausführung verfügbar. Proras eindrucksvollstes Merkmal ist die beeindruckende Form des Untergestells aus glänzend weiß, matt weiß oder matt anthrazitgrau lackiertem Metall. Die Tischplatte ist aus schwarz geätztem oder sehr hell weiß geätztem Kristallglas oder braunem oder greigefarbenem Nussholz. Bei der nicht ausziehbaren Ausführung des Tisches ist die Tischplatte zweifarbig; die Unterseite der Tischplatte und die Basis des Tisches werden im selben Farbton angeboten.

Ses pieds, de par leur forme, rappellent la proue d'un navire: Prora est une table qui allie la fonctionnalité à une forme innovante, un objet caractérisé par un design esthétique facilement identifiable et reconnaissable. Elle est proposée tant dans la version dotée de plateau fixe qu'à rallonge. Prora est une table fortement caractérisée par la forme de son piètement, fabriqué en métal verni en blanc brillant, blanc opaque ou gris anthracite opaque. Le plateau est proposé en cristal traité à l'acide noir ou extra-clair traité à l'acide blanc, en noyer brown ou en noyer greige. Dans la version fixe, le plateau en bois est bicolore; la surface inférieure du plateau et la base de la table sont de la même tonalité.



Pag. 56, 57, 58-59: piano in noce greige, base verniciata bianco opaco  
Pag. 60-61: piano in noce brown, base verniciata grigio antracite opaco

Pages 56, 57, 58-59: greige walnut-wood table top, mat white painted base  
Pages 60-61: brown walnut-wood table top, mat anthracite grey painted base

Seite 56, 57, 58-59: Tischplatte aus greigefarbenem Nussholz mit matt weiß lackierter Basis  
Seite 60-61: Tischplatte aus braunem Nussholz mit matt anthrazitgrau lackierter Basis

Pages 56, 57, 58-59: plateau en noyer greige, base vernie blanc opaque  
Pages 60-61: plateau en noyer brown, base vernie gris anthracite opaque







Prora\_Bartoli Design  
Sedia / Chair / Stuhl / Chaise Alanda



Prora\_design Mauro Lipparini  
Sedia / Chair / Stuhl / Chaise Aria

Pag. 62, 63, 64-65: versione allungabile con piano e prolunghe in cristallo extrachiaro acidato bianco, base verniciata bianco lucido  
Pag. 66-67: versione allungabile con piano e prolunghe in cristallo acidato nero, base verniciata grigio antracite opaco

*Pages 62, 63, 64-65: extending version with extra-light acid-treated white glass table top and extensions, glossy white painted base  
Pages 66-67: extending version with acid-treated black glass table top and extensions, mat anthracite grey painted base*

*Seite 62, 63, 64-65: ausziehbare Ausführung mit Tischplatte und Verlängerungen aus sehr hell weiß geätztem Kristallglas und glänzend weiß lackierter Basis*

*Seite 66, 67, 64-65: ausziehbare Ausführung mit Tischplatte und Verlängerungen aus schwarz geätztem Kristallglas und matt anthrazitgrau lackierter Basis*

*Pages 62, 63, 64-65: version à rallonge avec plateau et rallonges en cristal extra-clair traité à l'acide blanc, base vernie blanc brillant  
Pages 66-67: version à rallonge avec plateau et rallonges en cristal traité à l'acide noir, base vernie gris anthracite opaque*





# Welded

Il nome di questo tavolo letteralmente significa "saldato" ed è stato scelto per suggerire l'estrema linearità, la rigorosa essenzialità priva di qualsiasi decorazione. Per la praticità e la pulizia delle linee, il tavolo Welded si è aggiudicato il prestigioso premio Red Dot Award: un riconoscimento a un progetto di grande originalità e modernità. Le gambe sono realizzate in acciaio e ricavate da lamiere tagliate al laser, saldate fra loro e verniciate opache nei colori bianco, grigio antracite, rosso brillante, arancio, verde e marrone. Il piano di forma rettangolare è disponibile in quattro misure ed è proposto nelle versioni in legno laccato bianco opaco, noce canaletto, massello di noce americano, massello di rovere spazzolato grigio antracite, in rovere spazzolato naturale o in cristallo acidato nero o acidato extrachiario bianco, in ceramica (Laminam®) nei colori bianco o grigio antracite e nell'originale versione in marmo di Carrara bianco opaco.

The name of this table literally means "soldered", and it was picked to suggest the extreme linearity, the strikingly simple design without any decoration. Due to its practicality and clean-cut silhouettes, the Welded table has been awarded the prestigious Red Dot Award: in recognition of a highly original and utterly modern project. The legs are made of steel and obtained from laser-cut sheets; they are welded together and painted mat in: white, anthracite grey, bright red, orange, green and brown. The rectangular-shaped table top is available in four sizes and is offered in the wood versions: lacquered mat white, Canaletto walnut-wood, solid American walnut-wood, solid anthracite grey brushed oak-wood, natural brushed oak-wood or in acid-treated black glass, extra-light acid-treated white glass, in ceramic (Laminam®) in white or anthracite grey, and in the original version of mat white Carrara marble.

Der Name dieses Tisches bedeutet wörtlich aus dem Englischen übersetzt "geschweißt"; dieser Name wurde gewählt, um die extreme Linearität und die rigorose Wesentlichkeit ohne jegliche Dekoration zu suggerieren. Aufgrund seiner Zweckmäßigkeit und der Klarheit der Linien wurde der Tisch Welded mit dem renommierten Red Dot Design Award ausgezeichnet: eine Anerkennung für ein äußerst originelles und modernes Projekt. Die Tischbeine sind aus Stahl und wurden mit dem Laser aus Blech ausgeschnitten, danach miteinander verschweißt und in den Farben Weiß, Anthrazitgrau, Leuchtendrot, Orange, Grün und Braun matt lackiert. Die in vier Größen verfügbare, rechteckige Tischplatte wird aus matt weiß lackiertem Holz, Canaletto-Nussholz, massivem amerikanischem Nussholz, massivem, gebürstetem anthrazitgrauen oder naturfarbemem Eichenholz, schwarz geätztem oder sehr hell weiß geätztem Kristallglas, aus weißem oder anthrazitgrauen Laminam® und in der Originalausführung aus mattem, weißen Carrara-Marmor angeboten.

Le nom de cette table signifie littéralement « soudé » et il a été choisi pour suggérer une extrême linéarité, une rigueur essentielle dépourvue de toute décoration. Grâce à sa commodité et à la netteté de ses lignes, la table Welded a remporté le prestigieux prix Red Dot Award: une récompense pour un projet extrêmement original et moderne. Les pieds sont fabriqués en acier et obtenus de tôles découpées au laser, soudées entre elles et vernis en blanc, gris anthracite, rouge brillant, orange, vert et marron, finition opaque. Le plateau rectangulaire est disponible en quatre dimensions et il est proposé en bois laqué blanc opaque, noyer Canaletto, noyer américain massif, rouvre massif brossé gris anthracite, rouvre brossé naturel ou en cristal traité à l'acide noir ou traité à l'acide extracclair blanc, en céramique (Laminam®) dans les couleurs blanc ou gris anthracite et dans l'originale version en marbre de Carrara blanc opaque.



Welded\_design Alain Gilles  
*Sedia / Chair / Stuhl / Chaise Kamar*







Pag. 69, 70-71: piano in marmo bianco di Carrara, gambe verniciate rosso brillante opaco  
Pag. 72-73: piano in marmo bianco di Carrara, gambe verniciate grigio antracite opaco  
Pag. 74, 75: piano in massello di rovere spazzolato grigio antracite, gambe verniciate grigio antracite opaco

*Pages 69, 70-71: white Carrara marble table top, legs painted mat bright red  
Pages 72-73: white Carrara marble table top, legs painted mat anthracite grey  
Pages 74, 75: anthracite grey brushed solid oak table top, mat anthracite grey painted legs*

*Seite 69, 70-71: Tischplatte aus weißem Carrara-Marmor mit matt lackierten, leuchtendroten Tischbeinen  
Seite 69, 72-73: Tischplatte aus weißem Carrara-Marmor mit matt lackierten, anthrazitgrauen Tischbeinen  
Seite 74, 75: Tischplatte aus massivem, anthrazitgrau gebürstetem Eichenholz mit matt lackierten, anthrazitgrauen Beinen*

*Pages 69, 70-71: plateau en marbre blanc de Carrare, pieds vernis rouge brillant opaque  
Pages 72-73: plateau en marbre blanc de Carrare, pieds vernis gris anthracite opaque  
Pages 74, 75: plateau en rouvre massif brossé gris anthracite, pieds vernis gris anthracite opaque*



# Flag

Flag è un tavolo che consente molteplici possibilità d'interpretazione, grazie alla pluralità di scelta dei materiali per il piano e per la particolare cura dei dettagli delle gambe. È destinato a svolgere un ruolo visivo importante, conferendo comunque all'ambiente giorno eleganza e personalità. Le gambe di Flag, in frassino spazzolato grigio, frassino spazzolato bianco o noce canaletto, sono impreziosite da un profilo in acciaio verniciato opaco color tortora, grigio antracite, arancio o bianco. Il piano è disponibile in cristallo verniciato nero o acidato nero, cristallo extrachiaro verniciato bianco o acidato bianco, oppure in pietra basaltina. Oltre alla versione fissa, Flag è realizzato anche nella versione allungabile in cui, grazie allo spostamento laterale, le gambe si collocano all'estremità del piano e non intralciano la seduta degli ospiti. La prolunga in legno laccato permette di aumentare con facilità la lunghezza del piano.

The Flag table affords a host of different interpretations, owing to the extensive choice of table top materials available and owing to the painstakingly designed legs. It is intended to play a significant visual role, giving the living room an air of elegance and character. The Flag table legs are available in ash-wood: brushed grey, brushed white or Canaletto walnut, and they are embellished by a steel profile painted matt in dove-grey, anthracite grey, orange or white. The table top is available in black painted or black acid-treated glass, white painted or white acid-treated extra-light glass, or in basaltic stone. In addition to the fixed version, Flag is also available in the extending version: thanks to the side movement, the legs are positioned at the end of the table, without getting in the way of the seated guests. The lacquered wood extension makes it possible to increase the length of the table top easily.

Flag ist ein Tisch, der dank der zahlreichen unterschiedlichen Wahlmöglichkeiten beim Material der Tischplatte und dank der besonderen Aufmerksamkeit für die Details der Tischbeine, zahlreiche Interpretationsmöglichkeiten bietet. Er ist dazu bestimmt eine wichtige visuelle Rolle zu spielen und verleiht dem Wohnraum gleichzeitig Eleganz und Persönlichkeit. Die Tischbeine von Flag sind aus grau oder weiß gebürstetem Eschenholz oder aus Canaletto-Nussholz und werden durch ein matt lackiertes taubengraues, anthrazitgraues, orangenes oder weißes Profil veredelt. Die Tischplatte wird aus schwarz lackiertem oder geätztem Kristallglas, aus sehr hell weiß lackiertem oder geätztem Kristallglas oder aus Basaltstein angeboten. Flag gibt es in nicht ausziehbarer und ausziehbarer Ausführung. Bei der ausziehbaren Ausführung können die Tischbeine dank der seitlichen Verschiebung bis zum Ende der Tischplatte verschoben werden, so dass der Sitzkomfort der Gäste nicht beeinträchtigt wird. Die Verlängerung aus lackiertem Holz ermöglicht es die Tischplatte ganz einfach zu verlängern.

Flag est une table qui permet de multiples interprétations, grâce à la pluralité de choix des matériaux pour le plateau et en raison du soin particulier apporté aux détails des pieds. Elle est appelée à jouer un rôle visuel important, en conférant cependant élégance et personnalité à la zone jour. Les pieds de Flag, en frêne brossé gris, frêne brossé blanc ou noyer Canaletto sont embellis d'un profilé en acier verni opaque couleur gris tourterelle, gris anthracite, orange ou blanc. Le plateau est disponible en cristal verni noir ou traité à l'acide noir, en cristal extra-clair verni blanc ou traité à l'acide blanc, ou en pierre basaltina. En plus de la version fixe, Flag est aussi fabriquée dans la version à rallonge où, grâce au déplacement latéral, les pieds se placent aux extrémités du plateau et ne gênent pas la chaise des hôtes. La rallonge en bois laqué permet d'augmenter facilement la longueur du plateau.

Pag. 77, 78-79: piano in cristallo extrachiaro acidato bianco, profilo gambe verniciato arancio opaco, gambe in frassino spazzolato grigio

Pages 77, 78-79: extra-light acid-treated white glass table top, leg profile painted mat orange, brushed grey ash-wood legs

Seite 77, 78-79: Tischplatte aus sehr hell weiß geätztem Kristallglas mit matt lackierten, orangenen Tischbeinprofilen und Tischbeinen aus gebürstetem, grauen Eschenholz

Pages 77, 78-79: plateau en cristal extra-clair traité à l'acide blanc, profilé des pieds verni orange opaque, pieds en frêne brossé gris









Pag. 80, 81, 82-83: versione allungabile  
con piano in pietra basaltina e  
prolunghe in legno laccato nero  
opaco, profilo gambe verniciato  
grigio antracite opaco, gambe in noce  
canaletto

*Pages 80, 81, 82-83: extending version  
with basaltic stone table top and mat  
black lacquered wood extensions, leg  
profile painted mat anthracite grey,  
Canaletto walnut legs*

*Seite 80, 81, 82-83; ausziehbare  
Ausführung mit Tischplatte aus  
Basaltstein und Verlängerungen aus matt  
lackiertem, schwarzen Holz mit matt  
anthrazitgrau lackierten Tischbeinprofilen  
und Tischbeinen aus Canaletto-Nussholz*

*Pages 80, 81, 82-83: version à rallonge  
avec plateau en pierre basaltina et  
rallonges en bois laqué noir opaque, profilé  
pieds verni gris anthracite opaque, pieds  
en noyer Canaletto*

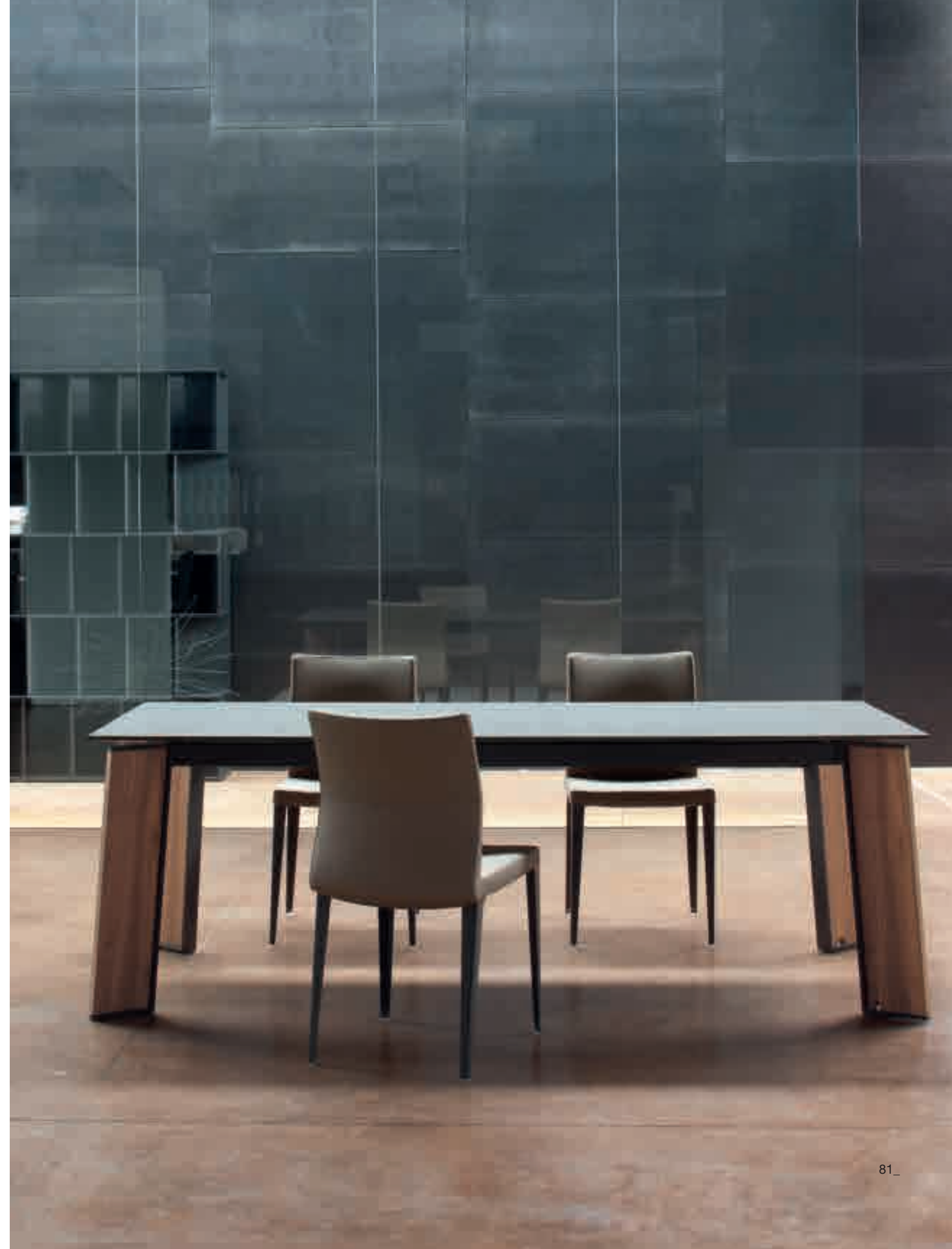



# Still

Una vera e propria architettura domestica dall'intensa dimensione evocativa, che interpreta in modo originale la storia del design. È un oggetto che si presta a essere percepito attraverso vari sensi: le sfumature cromatiche e il profumo intenso del legno, la ruvidità materica del cemento, segni che il tempo deposita sui materiali con delicatezza dando loro una patina unica e inconfondibile. Still è una collezione di sei tavoli fissi, diversi per forma del piano e dimensioni, caratterizzati da gambe coniche in cemento che sorreggono il piano in legno, disponibile in laccato bianco opaco o in massello di noce americano.

A genuine domestic architecture boasting an intense evocative dimension that interprets the history of design originally. This item lends itself to interpretation through various senses: the chromatic nuances and the intense scent of wood, the rough texture of cement, signs that time leaves on materials delicately, giving them a unique and unmistakable patina coating. Still is a collection of six fixed tables, which differ in the shape of their table top and their size, characterised by tapered cement legs which support the wooden table top, available lacquered mat white or made of solid American walnut wood.

Eine echte Haushaltsarchitektur mit einer sehr beschwörenden Dimension, die die Geschichte des Design sehr originell interpretiert. Es handelt sich um ein Objekt, das dafür geeignet ist mit verschiedenen Sinnesorganen wahrgenommen zu werden: die farblichen Schattierungen und der intensive Holzgeruch, die raue Oberflächenstruktur des Zements, Zeichen, die die Zeit sanft auf dem Material hinterlässt, wodurch eine unverwechselbare, einzigartige Patina entsteht. Still ist eine Kollektion aus sechs nicht ausziehbaren Tischen, die sich durch die Form und Größe der Tischplatte unterscheiden. Typische Merkmale sind die kegelförmigen Tischbeine aus Zement, die die matt weiß lackierte oder aus amerikanischem Nussholz hergestellte Holzplatte stützen.

Une véritable architecture domestique, au grand pouvoir évocateur, qui interprète l'histoire du design d'une façon originale. Il s'agit d'un objet à percevoir en utilisant plusieurs sens: les nuances chromatiques et le parfum intense du bois, la rugosité du ciment, les traces que le temps dépose délicatement sur les matériaux en leur donnant une patine unique et incomparable. Still est une collection de six tables fixes, différentes de par la forme du plateau et leurs dimensions, caractérisées par des pieds coniques en ciment qui soutiennent le plateau en bois, disponible en laqué blanc opaque ou en noyer américain massif.





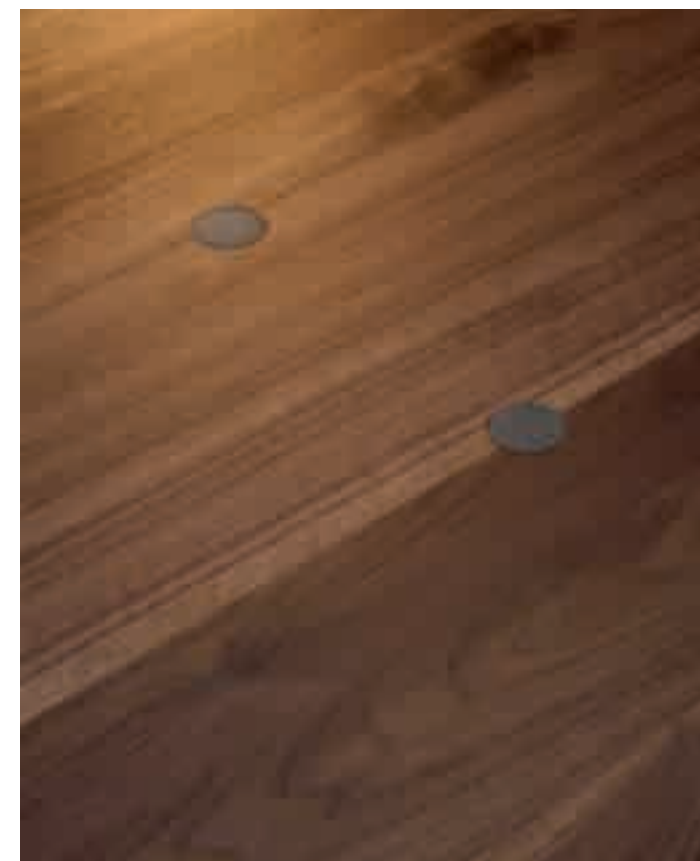

Pag. 85, 86-87, 88: piano in massello di  
noce, gambe in cemento

*Pages 85, 86-87, 88: solid walnut-wood  
table top, cement legs*

*Seite 85, 86-87, 88: Massive  
Nussbolztischplatte, Tischbeine aus  
Zement*

*Pages 85, 86-87, 88: plateau en noyer  
massif, pieds en ciment*



Pag. 90, 91: piano in legno laccato bianco, gambe in cemento

*Pages 90, 91: white lacquered wood table top, cement legs*

*Seite 90, 91: Tischplatte aus matt weiß lackiertem Holz, Tischbeine aus Zement*

*Pages 90, 91: plateau en bois laqué blanc, pieds en ciment*



L'etimologia non lascerebbe adito a dubbi: l'eleganza è una scelta; meglio, è un'elezione. Tesi affascinante che ci pone di fronte a nuove domande: se l'eleganza è una scelta, il saper scegliere è una dote innata, o è un'arte che si apprende nel tempo? A differenza delle scienze, come tutte le arti anche quella dello scegliere non contempla risposte assolute. La nostra esperienza e il nostro percorso indicano tuttavia l'esistenza una strada sicura: si impara l'arte dell'eleganza per osmosi, giorno dopo giorno, unendo la curiosità alla pazienza, e il gusto per la ricerca alla capacità di ascolto. L'eleganza diventa così un patrimonio infinito. Il filtro magico che ci aiuta a comprendere con immediata sicurezza l'essenza di un progetto.

Etymology leaves no room for doubt: elegance is a choice; or rather, it is an election. This fascinating thesis challenges us with new questions: if elegance is a choice, is knowing how to choose an innate gift or an art which can be learned in time? Unlike sciences, the art of choosing - like all art forms - does not demand absolute answers. Our experience and our paths nonetheless indicate the existence of a safe solution: one learns the art of elegance by osmosis, day after day, teaming curiosity with patience, and a taste for research with the ability to listen. Elegance thus becomes an endless asset. The magical filter which helps us understand the essence of a project with immediate certainty.

Die Ethymologie lässt keine Zweifel offen: die Eleganz ist eine Entscheidung oder besser gesagt eine Wahl. Eine faszinierende These, die neue Fragen aufwirft: Wenn die Eleganz eine Entscheidung ist, ist dann die Fähigkeit eine Entscheidung zu treffen eine angeborene Gabe oder ist es eine Kunst, die man im Laufe der Zeit erlernt? Im Gegensatz zu den Wissenschaften ist es bei allen Künsten ganz anders: auch bei der Kunst Entscheidungen zu treffen gibt es keine absoluten Antworten. Unsere Erfahrung und unsere Entwicklung zeigen uns aber, dass es einen sicheren Weg gibt: Man kann die Kunst der Eleganz Tag für Tag durch Osmose lernen, wobei man Neugierde und Geduld braucht, sowie auch die Bereitschaft die Fähigkeit des Zuhörens zu entwickeln. Die Eleganz wird so zu einem unendlichen Kulturgut. Der magische Filter, der uns dabei hilft mit sofortiger Sicherheit die Essenz eines Projektes zu verstehen.

L'étymologie ne laisserait aucune place aux doutes: l'élégance est un choix; ou mieux encore une élection. Une thèse fascinante qui nous met face à de nouvelles questions: si l'élégance est un choix, le fait de savoir choisir est un don inné ou un art que l'on apprend au fil du temps? Contrairement aux sciences, comme tous les arts, l'art de choisir n'envisage pas de réponses absolues. Notre expérience et notre parcours indiquent cependant l'existence d'une voie sûre: on apprend l'art de l'élégance par osmose, jour après jour, en alliant la curiosité à la patience et le goût de la recherche à la capacité d'écoute. L'élégance devient ainsi un patrimoine infini. Le filtre magique qui nous aide à comprendre avec une sécurité immédiate l'essence d'un projet.

# Eleganza

**eleganza** s. f. La qualità di ciò che è elegante: l'e. del vestito, della persona, del portamento; e. del dire, dello scrivere; e. di stile, d'immagini, di concetti. Deriva da elegante, dal latino elegantem, che tre origine da e-ligere, scegliere, e val quanto dire Eletto, Scelto.

(Fonte: Treccani, l'Enciclopedia Italiana)

**Elegance** n. the quality of being graceful and stylish in appearance or manner; style.  
The quality of being pleasingly ingenious and simple; neatness.  
*The simplicity and elegance of the solution.*

**Eleganz**, die Unter Einfluss von frz. élégance, lat. elegantia (in Bezug auf die äußere Erscheinung) geschmackvolle Vornehmheit.  
Gewandtheit, Geschmeidigkeit, Harmonie (in der Bewegung).  
Kultivierte, elegante Form, Beschaffenheit.

**Elégance**: n.f.; lat elegantia.  
Qualité esthétique qu'on reconnaît à certaines formes naturelles ou créées par l'homme dont la perfection est faite de grâce et de simplicité. *Elégances des formes, des proportions.*  
*L'élégance d'un meuble. Intérieur d'une élégance raffinée.*



# Mille

Variano le forme, variano le dimensioni: il tavolo Mille sembra sempre possedere tutta l'armonia e la dinamicità di un corpo trasparente in movimento, con un'immagine spiccatamente moderna.

The shapes vary, and so do the sizes: the Mille table appears to have all the harmony and dynamism of a transparent body in motion, with a decidedly modern image.

Verschiedene Formen und verschiedene Größen: Der Tisch Mille weist immer die Harmonie und die Dynamik eines durchsichtigen Körpers in Bewegung auf und hat ein markant modernes Aussehen.

Les formes changent, les dimensions varient: la table Mille semble toujours posséder toute l'harmonie et le dynamisme d'un corps transparent en mouvement et offre ainsi une image extrêmement moderne.

Piano in cristallo trasparente e gambe in acciaio cromato  
Pag. 95, 98 versione rotonda  
Pag. 96-97 versione rettangolare  
Pag. 100-101 versione ovale

*Transparent glass table top and chromed steel legs  
Pages 95, 98 round version  
Pages 96-97 rectangular version  
Pages 100-101 oval version*

*Tischplatte aus durchsichtigem Kristallglas und Tischbeine aus verchromtem Stahl  
Seite 95, 98 runde Ausführung  
Seite 96-97 rechteckige Ausführung  
Seite 100-101 ovale Ausführung*

*Plateau en cristal transparent et pieds en acier chromé  
Pages 95, 98 version ronde  
Pages 96-97 version rectangulaire  
Pages 100-101 version ovale*







Mille\_Bartoli Design  
*Sedia / Chair / Stuhl / Chaise Marta*

Mille è un tavolo fisso con piano in cristallo trasparente, disponibile in versione tonda, quadrata, ovale o rettangolare. Le gambe sono in acciaio cromato, in numero variabile secondo le dimensioni del piano, per garantire massima stabilità e coerenza visiva.

Mille is a fixed table with a transparent glass table top, available in the round, square, oval or rectangular version. The chromed steel legs, available in variable quantities depending on the size of the table top, provide maximum stability and visual consistency.

Mille ist ein nicht ausziehbarer Tisch mit durchsichtiger Kristallglasplatte; er ist in runder, quadratischer, ovaler oder rechteckiger Ausführung erhältlich. Die Tischbeine sind aus verchromtem Stahl und sind je nach den Maßen der Tischplatte in unterschiedlicher Anzahl vorhanden, um maximale Stabilität und visuelle Kohärenz zu garantieren.

Mille est une table fixe munie d'un plateau en cristal transparent, disponible en version ronde, carrée, ovale ou rectangulaire. Les pieds sont en acier chromé et varient en nombre en fonction des dimensions du plateau, et ce afin de garantir le maximum de stabilité et de cohérence visuelle.



# Mythos

Un oggetto in cui le componenti materiche sono assolute protagoniste: un tavolo concepito come cuore pulsante della casa, da vivere e condividere pienamente. Un incontro sapiente fra materiali, forme e riferimenti culturali di diversa provenienza, per un'immagine d'insieme giovane e moderna.

Il basamento di Mythos è in acciaio verniciato opaco nei colori bianco o grigio antracite. Il piano, quadrato con gli angoli arrotondati, è disponibile in cristallo acidato nero o extrachiaro acidato bianco, ed è arricchito di un accessorio d'ispirazione orientale: un piano girevole (Lady Susan) in cristallo, inserito nel tavolo stesso, che permette un facile accesso alle pietanze.

An object in which the textured components are the absolute stars: a table designed as the beating heart of the home, to be enjoyed and shared to the full. A wise combination of materials, shapes and different cultural references, for an altogether young and modern look. The steel base of the Mythos table is painted matt white or anthracite grey. The square table top with rounded edges is available in black acid-treated glass or extra-light acid-treated white glass, and it is embellished by an accessory of Oriental inspiration: a swivel glass table top (Lady Susan) incorporated within the table itself, which makes dishes easily accessible to all diners.

Ein Gegenstand, bei dem die einzelnen Bestandteile die zentralen Blickpunkte sind: Ein Tisch, der als das pulsierende Herz des Hauses konzipiert wurde und der voll und ganz erlebt und mit anderen geteilt werden möchte. Eine gelungene Kombination aus Materialien, Formen und kulturellen Bezugspunkten unterschiedlicher Herkunft, zur Verwirklichung einer jungen und modernen Gesamterscheinung. Das Untergestell von Mythos ist aus matt weiß oder anthrazitgrau lackiertem Stahl. Die Tischplatte ist quadratisch und hat abgerundete Ecken; sie ist aus schwarz geätzt oder sehr hell weiß geätzt Kristallglas erhältlich und enthält ein am Orient inspiriertes Accessoire: Eine drehbare Fläche (Lady Susan) aus Kristallglas, die im Tisch eingelassen ist und einen einfachen Zugriff auf die Speisen ermöglicht.

Un objet où les matériaux sont les protagonistes absolus: une table conçue comme le cœur battant de la maison, où vivre et partager en toute plénitude. Une rencontre savante entre matériaux, formes et références culturelles de différente provenance pour créer une image d'ensemble jeune et moderne. Le piètement de Mythos est en acier verni opaque en blanc ou gris anthracite. Le plateau, carré avec les angles arrondis, est disponible en cristal traité à l'acide noir ou extra-clair traité à l'acide blanc et il est enrichi d'un accessoire d'inspiration orientale: un plateau tournant (Lady Susan) en cristal, inséré directement dans la table, qui permet d'avoir accès aisément aux plats.





Pag. 103, 104, 105: piano in cristallo acidato nero e base verniciata grigio antracite opaco

*Pages 103, 104, 105: acid-treated black glass table top and mat anthracite grey painted base*

*Seite 103, 104, 105: Tischplatte aus schwarz geätztem Kristallglas mit matt anthrazitgrau lackierter Basis*

*Pages 103, 104, 105: plateau en cristal traité à l'acide noir et base vernie gris anthracite opaque*



# Vanessa

Una scultura dedicata ai riti quotidiani, che sorprende per semplicità e materia, un oggetto che riesce a regalare intensità all'ambiente domestico: Vanessa è un tavolo fisso, ricercato nei dettagli e nell'utilizzo dei materiali, con le venature del legno che lo rendono unico, mai uguale a se stesso, una vera e propria edizione a tiratura limitata. Vanessa è caratterizzato da un piano in cristallo trasparente, disponibile in diverse forme e dimensioni; le gambe, dalla evocativa forma a farfalla, sono realizzate in legno color noce.

A sculpture dedicated to everyday activities, which surprises owing to its simplicity and material, an object capable of adding intensity to the domestic setting: Vanessa is a fixed table with painstaking care for detail and made with fine materials, where the wood grain makes each model unique, never exactly the same as the next, a genuine limited edition piece. Vanessa is characterised by a transparent glass table top, available in different shapes and sizes; the legs, with their evocative butterfly shape, are made of walnut-wood colour wood.

Eine den täglichen Ritualen gewidmete Skulptur, die durch ihre Einfachheit und die verwendeten Materialien überrascht, ein Gegenstand, der dem häuslichen Ambiente Intensität verleiht: Vanessa ist ein nicht ausziehbarer Tisch mit viel Raffinesse bei der Auswahl der Materialien und der Wahl der Details; die immer unterschiedlichen Holzmaserungen machen ihn zu einem einzigartigen Stück, zu einem Objekt mit beschränkter Auflage. Vanessa hat eine Tischplatte aus Kristallglas, die in verschiedenen Formen und Größen erhältlich ist; die Tischbeine mit ihrer beschwörenden Schmetterlingsform sind aus nussbraunem Holz.

Une sculpture dédiée aux rites quotidiens, surprenante de par sa simplicité et sa matière, un objet qui parvient à offrir intensité à l'espace domestique: Vanessa est une table fixe, recherchée du point de vue des détails et de l'utilisation des matériaux, avec les veines du bois qui la rendent unique jamais identique à elle-même, une véritable édition limitée. Vanessa est caractérisée par un plateau en cristal transparent, disponible en plusieurs formes et dimensions; les pieds, dont la forme évoque un papillon, sont fabriqués en bois couleur noyer.









Piano in cristallo trasparente e gambe  
in legno color noce  
Pag. 107, 110 versione rettangolare  
Pag. 108-109, 111 versione ovale

*Transparent glass table top and walnut  
wood colour wood  
Pages 107, 110 rectangular version  
Pages 108-109, 111 oval version*

*Tischplatte aus durchsichtigem Kristallglas  
und Tischbeine aus nussbraunem Holz  
Seite 107, 110 rechteckige Ausführung  
Seite 108, 109, 111 ovale Ausführung*

*Plateau en cristal transparent et pieds en  
bois couleur noyer  
Pages 107, 110 version rectangulaire  
Pages 108-109, 111 version ovale*



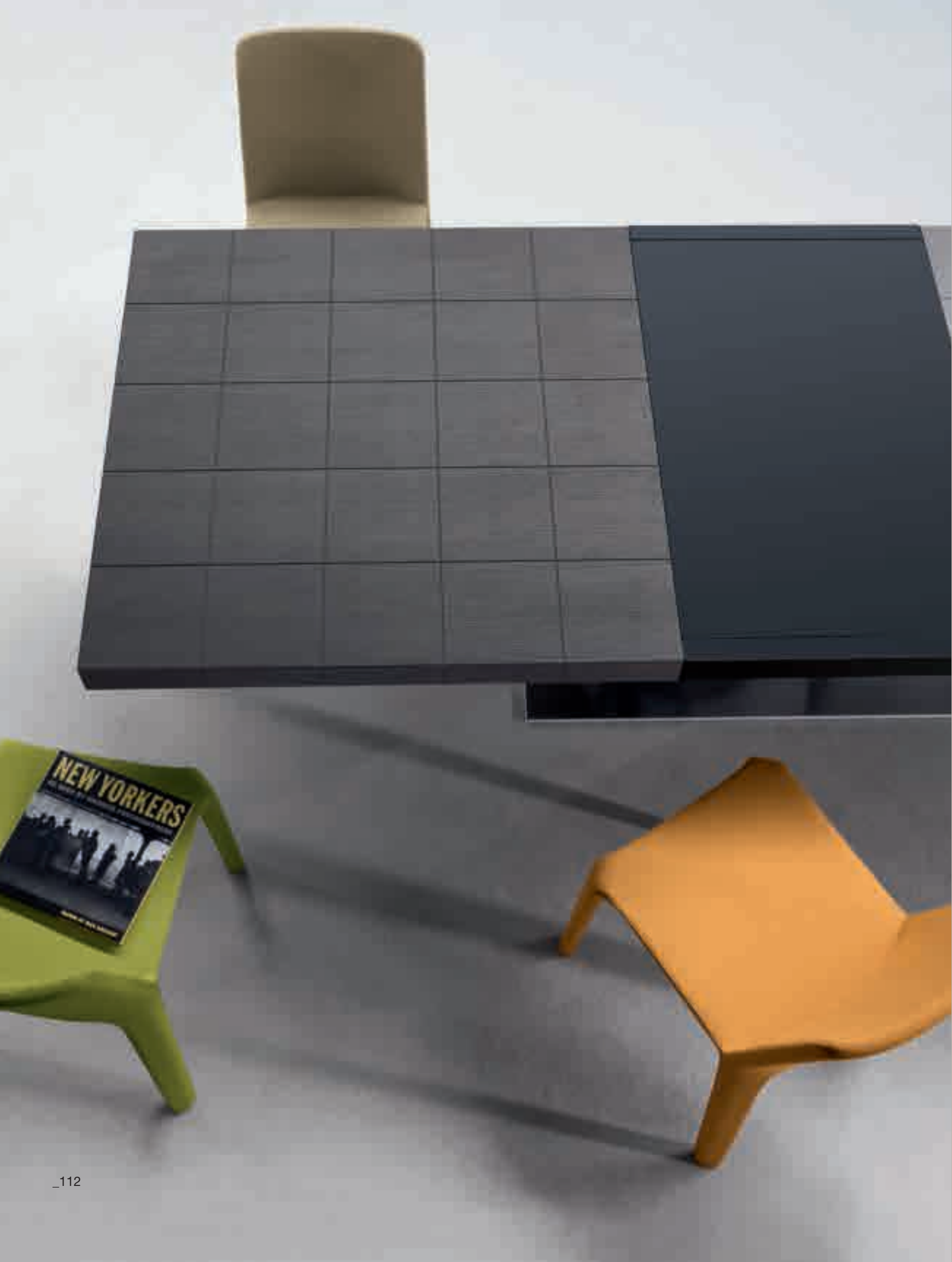

Lingotto\_design Gino Carollo

Sedia / Chair / Stuhl / Chaise My Time

# Lingotto

Per il tavolo Lingotto un'immagine di grande impatto visivo, capace di rendere unica la zona pranzo grazie alla sua raffinata eleganza; un tavolo sicuramente prezioso e scenografico, come il nome stesso suggerisce.

Lingotto è un tavolo allungabile con basamento in acciaio inox lucido. Il piano, impreziosito da un'incisione con disegno a reticolo, è disponibile in cristallo blackpearl, acidato nero ed extrachiaro acidato bianco oppure in rovere spazzolato grigio antracite. Il meccanismo di estensione è caratterizzato da una prolunga centrale in legno laccato opaco: bianco, nero o grigio antracite.

A high-impact appearance for the Lingotto table, capable of making the dining area truly unique thanks to its refined elegance; a definitely precious and scenic table, as the very name suggests. Lingotto is an extending table with a glossy stainless steel base. The table top, embellished by an engraving with a lattice-work design, is available in blackpearl glass, black acid-treated glass and extra-light acid-treated white glass or in anthracite grey brushed oak. The extension mechanism is characterised by a central extension in mat lacquered wood: in white, black or anthracite grey.

Der Tisch Lingotto hat eine impaktvolle, optische Wirkung und macht das Esszimmer dank seiner raffinierten Eleganz zu einem einzigartigen Raum; ein sicherlich wertvoller und theatralischer Tisch, wie schon der Name suggeriert. Lingotto ist ein Ausziehtisch mit Untergestell aus glänzendem Edelstahl. Die mit der Einprägung eines Gittermusters verzierte Tischplatte ist aus Blackpearl-Glas, aus schwarz geätztem und sehr hell weiß geätztem Kristallglas oder aus gebürstetem, anthrazitgrauem Eichenholz erhältlich. Der Erweiterungsmechanismus zeichnet sich durch eine zentrale Verlängerung aus matt weiß, schwarz oder anthrazitgrau lackiertem Holz aus.

Pour la table Lingotto, une image au grand impact visuel, capable de faire de la salle à manger un espace unique grâce à son élégance raffinée; une table indéniablement précieuse et scénographique, comme son nom lui-même le suggère. Lingotto est une table à rallonge avec piètement en acier inox brillant. Le plateau, enrichi d'une gravure avec dessin en réticule, est disponible en cristal blackpearl, traité à l'acide noir et extra-clair traité à l'acide blanc ou en rovere brossé gris anthracite. Le mécanisme d'extension est caractérisé par une rallonge centrale en bois laqué opaque: blanc, noir ou gris anthracite.

Pag. 112, 114-115: piano in rovere spazzolato grigio antracite, prolunga in legno laccato grigio antracite, base in acciaio inox lucido

Pag. 116-117: piano in cristallo blackpearl, prolunga in legno laccato nero opaco, base in acciaio inox lucido

Pag. 118-119: piano in cristallo acidato bianco, prolunga in legno laccato bianco opaco, base in acciaio inox lucido

Pages 112, 114-115: anthracite grey brushed oak table top, anthracite grey lacquered wood extension, glossy stainless steel base

Pages 116-117: blackpearl glass table top, mat black lacquered wood extension, glossy stainless steel base

Pages 118-119: acid-treated white glass table top, mat white lacquered wood extension, glossy stainless steel base

Seite 112, 114-115: Tischplatte aus gebürstetem, anthrazitgrauen Eichenholz, Verlängerung aus anthrazitgrau lackiertem Holz, Basis aus glänzendem Edelstahl

Seite 116-117: Tischplatte aus Blackpearl-Glas, Verlängerung aus matt schwarz lackiertem Holz, Basis aus glänzendem Edelstahl

Seite 118-119: Tischplatte aus weiß geätztem Kristallglas, Verlängerung aus matt weiß lackiertem Holz, Basis aus glänzendem Edelstahl

Pages 112, 114-115: plateau en rovere brossé gris anthracite, rallonge en bois laqué gris anthracite, base en acier inox brillant

Pages 116-117: plateau en cristal blackpearl, rallonge en bois laqué noir opaque, base en acier inox brillant

Pages 118-119: plateau en cristal traité à l'acide blanc, rallonge en bois laqué blanc opaque, base en acier inox brillant







# Twice

Una forte personalità, un progetto estetico capace di interpretare l'arredamento in modo creativo ed essenziale, per uno stile versatile che, in ogni sua espressione, riporta al design, all'equilibrio e al senso della misura. Il tavolo Twice, un complemento senza tempo.

Le gambe di Twice sono disponibili in una vasta gamma di finiture. Il piano è realizzato in cristallo verniciato nero o acidato nero, extrachiaro verniciato bianco o acidato bianco, in rovere color moka, in noce, oppure in laccato bianco opaco. Nella versione allungabile, grazie allo spostamento laterale delle gambe, queste si collocano all'estremità del piano e non intralciano la seduta degli ospiti; la prolunga permette di aumentare con facilità la lunghezza del piano.

A strong personality, a styling project capable of interpreting interior design in a creative and essential manner, for a versatile style which in every expression refers to design, to balance and to a sense of measure. The Twice table, a timeless piece of furniture. The Twice table legs are available in a broad range of finishes. The table top is available in painted black or acid-treated black glass, painted extra-light white or acid-treated white glass, in dark brown coloured oak, in walnut wood, or in mat white lacquered wood. In the extending version, thanks to the side movement of the legs, the latter are positioned at the end of the table, without getting in the way of the seated guests; the extension makes it possible to increase the length of the table top.

Eine starke Persönlichkeit, ein ästhetisches Projekt, durch das die Einrichtung kreativ und essentiell interpretiert wird und das einen vielseitigen Stil begünstigt, der in jeder seiner Ausdrucksformen auf das Design, das Gleichgewicht und das Gefühl für das rechte Maß zurückverweist. Der Tisch Twice, ein zeitloses Einrichtungszubehör. Die Tischbeine von Twice sind mit vielen verschiedenen Fertigbehandlungen erhältlich. Die Tischplatte ist aus schwarz lackiertem oder schwarz geätztem, sehr hell weiß lackiertem oder weiß geätztem Kristallglas, aus mokkafarbenem Eichenholz, aus Nussholz oder matt weiß lackiertem Holz. Bei der ausziehbaren Ausführung können die Tischbeine dank der seitlichen Verschiebung bis zum Ende der Tischplatte verschoben werden, so dass der Sitzkomfort der Gäste nicht beeinträchtigt wird; die Verlängerung ermöglicht es, die Tischplatte mit Leichtigkeit zu erweitern.

Une forte personnalité, un projet esthétique capable d'interpréter l'ameublement d'une façon créative et essentielle, pour un style polyvalent qui, dans toutes ses expressions, évoque le design, l'équilibre et le sens de la mesure. La table Twice, un complément hors du temps. Les pieds de Twice sont disponibles dans une vaste gamme de finitions. Le plateau peut être fabriqué en cristal verni noir ou traité à l'acide noir, extra-clair verni blanc ou traité à l'acide blanc, en rovere couleur marron foncé, en noyer, ou en laqué blanc opaque. Dans la version à rallonge, grâce à leur déplacement latéral, les pieds se placent aux extrémités du plateau et ne gênent pas la chaise des hôtes; la rallonge permet d'augmenter facilement la longueur du plateau.

Pag. 121: piano in cristallo extrachiaro acidato bianco, gambe in legno laccato bianco opaco

Pag. 122-123: piano in cristallo extrachiaro verniciato bianco, gambe in legno laccato bianco lucido

Page 121: extra-light acid-treated white glass table top, mat white lacquered wood legs

Pages 122-123: extra-light painted white glass table top, glossy white lacquered wood legs

Seite 121: Tischplatte aus sehr hell weiß geätztem Kristallglas mit matt weiß lackierten Holzbeinen

Seite 122-123: Tischplatte aus sehr hell weiß geätztem Kristallglas mit glänzend weiß lackierten Holzbeinen

Pages 121: plateau en cristal extra-clair traité à l'acide blanc, pieds en bois laqué blanc opaque

Pages 122-123: plateau en cristal extra-clair verni blanc, pieds en bois laqué blanc brillant







Pag. 124, 125: versione allungabile con piano in cristallo extrachiaro acidato bianco, gambe e prolunga in legno laccato bianco opaco

*Pages 124, 125: extending version with extra-light acid-treated white glass table top, mat white lacquered wood legs and extension*

*Seite 124, 125: ausziehbare Ausführung mit Tischplatte aus sehr hell weiß geätztem Kristallglas mit matt weiß lackierten Holzbeinen und matt weiß lackierter Verlängerung*

*Pages 124, 125: version à rallonge avec plateau en cristal extra-clair traité à l'acide blanc, pieds et rallonge en bois laqué blanc opaque*







Pag. 126-127, 128, 129: versione allungabile con piano in cristallo extrachiario acidato bianco, gambe e prolunga in noce  
Pag. 130-131: versione allungabile con piano in cristallo acidato nero, gambe e prolunga in noce  
Pag. 132-133: versione allungabile con piano in cristallo verniciato nero, gambe e prolunga in legno laccato nero opaco

*Pages 126-127, 128, 129: extending version with extra-light acid-treated white glass table top, walnut wood legs and extension*

*Pages 130-131: extending version with acid-treated black glass table top, walnut wood legs and extension*

*Pages 132-133: extending version with painted black glass table top, mat black lacquered wood legs and extension*

*Seite -127, 128; ausziehbare Ausführung mit Tischplatte aus sehr hell weiß geätztem Kristallglas, Tischbeine und Verlängerung aus Nussholz*

*Seite 130, -131; ausziehbare Ausführung mit Tischplatte aus schwarz geätztem Kristallglas, Tischbeine und Verlängerung aus Nussholz*

*Seite 132 -133; ausziehbare Ausführung mit Tischplatte aus schwarz geätztem Kristallglas mit matt schwarz lackierten Tischbeinen und matt schwarz lackierter Verlängerung*

*Pages 126-127, 128, 129: version à rallonge avec plateau en cristal extra-clair traité à l'acide blanc, pieds et rallonge en noyer*

*Pages 130-131: version à rallonge avec plateau en cristal traité à l'acide noir, pieds et rallonge en noyer*

*Pages 132-133: version à rallonge avec plateau en cristal verni noir, pieds et rallonge en bois laqué noir opaque*







# Surfer

Un tavolo importante, che dedica una particolare attenzione progettuale alla dimensione emozionale dell'arredamento. Un'immagine di purezza e di essenzialità, con un basamento dalla forma a croce che regala identità e riconoscibilità. È disponibile anche con il piano centrale che ruota per le vivande, un modo di ricordare esperienze di viaggio in Oriente. Surfer è un tavolo fisso dalla forma ovale o rotonda. Il basamento in acciaio è disponibile con finitura cromato, verniciato lucido bianco o nero, verniciato grigio antracite opaco. Il piano è realizzato in cristallo verniciato nero o extrachiaro verniciato bianco. Viene prodotto anche nella versione con piano centrale in cristallo girevole (Lady Susan) da appoggiare sul tavolo.

This is an important table, which pays particular design attention to the emotional dimension of its surroundings. A pure and strikingly simple image, with a cross-shaped base that gives it a sense of identity and recognition. It is also available with a central turntable, a way to remember travel experiences in the East. Surfer is a fixed table with an oval or round shape. The steel base is available with chromed finish, painted glossy black or white, or mat anthracite grey. The top is made of glass: painted black or extra-light painted white. It is also produced in the version with a swivel glass turntable (Lady Susan) to be laid on the table top.

Ein beeindruckender Tisch, der im Rahmen des Projektes der emotionalen Komponente der Einrichtung besondere Aufmerksamkeit widmet. Eine Gesamterscheinung der Reinheit und Wesentlichkeit, mit einem kreuzförmigen Untergestell, das dem Tisch eine Identität und einen Wiedererkennungswert verleiht. Er ist auch mit zentraler Tischplatte, die sich mit den Speisen drehen erhältlich; eine Möglichkeit sich an seine Erfahrungen bei Reisen im Orient zu erinnern. Surfer ist ein nicht ausziehbarer Tisch mit einer ovalen oder runden Form. Das Untergestell aus Stahl ist mit verchromter, glänzend weiß oder schwarz lackierter oder matt anthrazitgrau lackierter Fertigbehandlung erhältlich. Die Tischplatte ist aus schwarz oder sehr hell weiß lackiertem Kristallglas. Dieser Tisch wird auch mit drehbarer mittlerer Tischplatte aus Kristallglas (Lady Susan) hergestellt, die man auf den Tisch stellen kann.

Une table importante, qui dédie une attention conceptuelle particulière à la dimension émotionnelle de l'ameublement. Une image de pureté et d'essentiel, avec un piètement en forme de croix qui confère à la table un caractère d'identité et de reconnaissance. Elle est également disponible avec plateau central tournant pour les plats, une façon de rappeler des expériences de voyage en Orient. Surfer est une table fixe à la forme ovale ou ronde. Le piètement en acier est disponible avec une finition chromée, verni brillant blanc ou noir, verni gris anthracite opaque. Le plateau est fabriqué en cristal verni noir ou extra-clair verni blanc. Il est aussi produit dans la version avec plateau central tournant en cristal (Lady Susan), à appuyer sur la table.

Pag. 135: piano rotondo in cristallo extrachiaro verniciato bianco e base verniciata bianco lucido  
Pag. 136-137: piano ovale in cristallo extrachiaro verniciato bianco e base in metallo cromato  
Pag. 138-139: piano ovale in cristallo verniciato nero e base verniciata nero lucido

Page 135: extra-light painted white glass round table top and glossy white painted base  
Pages 136-137: extra-light painted white glass oval table top and chromed metal base  
Pages 138-139: painted black glass oval table top and glossy black painted base

Seite 135: runde Tischplatte aus sehr hell weiß lackiertem Kristallglas mit glänzend weiß lackierter Basis  
Seite 136-137: ovale Tischplatte aus sehr hell weiß lackiertem Kristallglas und Basis aus verchromtem Metall  
Seite 138-139: ovale Tischplatte aus schwarz lackiertem Kristallglas mit glänzend schwarz lackierter Basis

Pages 135: plateau rond en cristal extra-clair verni blanc et base vernie blanc brillant  
Pages 136-137: plateau ovale en cristal extra-clair verni blanc et base en métal chromé  
Pages 138-139: plateau ovale en cristal verni noir et base vernie noir brillant









Laud\_design Mauro Lipparini  
*Sedia / Chair / Stuhl / Chaise Raja*

# Laud

Laud è un tavolo fisso con il piano di forma rettangolare o rotonda ed è caratterizzato da un'immagine di grande effetto scenografico, dovuto all'importanza delle gambe trapezoidali e alla rilevanza estetica dello spessore del piano in cristallo.

Laud ha il piano in cristallo trasparente e le gambe sono disponibili in acciaio inox lucido, in rovere con finitura color moka o grigio antracite, in noce oppure in legno laccato lucido bianco o nero. Le gambe sono collegate al piano mediante piastre in acciaio fissate al cristallo.

Laud is a fixed table with a rectangular or round table top and it is distinguished by a highly scenic presence, due to the importance of the trapezoid legs and to the styling appeal of the thick glass table top. Laud has a transparent glass table top and the legs are available in glossy stainless steel, in oak with dark brown or anthracite grey finish, in walnut wood or in glossy black or white lacquered wood. The legs are joined to the table top by steel plates which are secured to the glass.

Laud ist ein nicht ausziehbarer Tisch mit rechteckiger oder runder Tischplatte und hat dank der beeindruckenden, trapezförmigen Beine und der ästhetischen Relevanz der Stärke der Kristallglasplatte eine sehr theatrale Wirkung. Die Tischplatte ist aus durchsichtigem Kristallglas; die Tischbeine sind aus glänzendem Edelstahl, aus Eichenholz mit mokkafarbener oder anthrazitgrauer Fertigbehandlung, aus Nussholz oder aus glänzend weiß oder schwarz lackiertem Holz erhältlich. Die Tischbeine sind mit Stahlplatten an der Kristallglasplatte befestigt.

Laud est une table fixe munie d'un plateau rectangulaire ou rond et elle est caractérisée par une image exerçant un fort effet scénographique, dû à l'importance des pieds trapézoïdaux et à l'influence esthétique de l'épaisseur du plateau en cristal. Le plateau de Laud est fabriqué en cristal transparent et les pieds sont disponibles en acier inox brillant, en rouvre avec finition couleur marron foncé ou gris anthracite, en noyer ou en bois laqué brillant blanc ou noir. Les pieds sont reliés au plateau par des plaques en acier fixées au cristal.





Pag.140: piano in cristallo trasparente,  
gambe in legno laccato bianco lucido  
Pag. 142, 143: piano in cristallo  
trasparente, gambe in acciaio inox  
lucido

*Page 140: transparent glass table top,  
glossy white lacquered wood legs  
Pages 142, 143: transparent glass table  
top, glossy stainless steel legs*

*Seite 140: durchsichtige Kristallglasplatte,  
Tischbeine aus glänzend weiß lackiertem  
Holz  
Seite 142, 143: durchsichtige  
Kristallglasplatte, Tischbeine aus  
glänzendem Edelstahl*

*Page 140: plateau en cristal transparent,  
pieds en bois laqué blanc brillant  
Pages 142, 143: plateau en cristal  
transparent, pieds en acier inox brillant*





# Plinto

Un'immagine di stabilità unita all'eleganza della leggerezza: il tavolo Plinto è un elemento d'arredo che sfrutta al meglio le caratteristiche dei materiali e la combinazione delle geometrie; è un progetto che ci sorprende per il modo semplice di aggiungere superficie al piano, da quadrato a rettangolare, da rotondo a ovale. Plinto è un tavolo allungabile realizzato in forma quadrata e rotonda. Ha la struttura in acciaio cromato e il piano in cristallo trasparente. La prolunga, collocata al di sotto del piano, ruota con facilità di 180° e poi si alza allo stesso livello del piano, grazie a un meccanismo di estrema praticità.

An image of stability combined with the elegance of light weight: the Plinto table is an interior décor item which makes the most of the characteristics of the materials and the combination of geometric shapes; it is an astounding project due to the simple way in which extra space can be added to the table top, from square to rectangular, or from round to oval. Plinto is an extending table with a square or round shape. It has a chromed steel frame and a transparent glass top. The extension, which is stored underneath the table top, swivels by 180° easily and is raised to the same level as the top, thanks to a highly practical mechanism.

Eine Stabilität vermittelnde Gesamterscheinung in Verbindung mit der Eleganz der Leichtigkeit: Der Tisch Plinto ist ein Einrichtungsgegenstand, der die Eigenschaften der Materialien und die Kombination der geometrischen Formen bestmöglich zur Geltung bringt; es handelt sich um ein Projekt, das wegen der einfachen Erweiterung der Tischplatte überrascht, die von einer quadratischen in eine rechteckige und von einer runden in eine ovale Tischplatte verwandelt werden kann. Plinto ist ein Ausziehtisch mit quadratischer oder runder Form. Das Untergestell ist aus verchromtem Stahl und die Tischplatte ist aus durchsichtigem Kristallglas. Die unter der Tischplatte angebrachte Verlängerung kann leicht um 180° rotiert werden und kann dann, dank eines extrem praktischen Mechanismus, auf die Höhe der Tischplatte angehoben werden.

Une image de stabilité unie à l'élégance de la légèreté: la table Plinto est un élément d'ameublement qui exploite au mieux les caractéristiques des matériaux et la combinaison des géométries; il s'agit d'un projet qui nous surprend par sa façon simple d'ajouter des surfaces au plateau, de carré à rectangulaire, de rond à ovale. Plinto est une table à rallonge, carrée et ronde. Sa structure est en acier chromé et son plateau en cristal transparent. La rallonge, placée en dessous du plateau, tourne facilement de 180° et se soulève ensuite au même niveau que le plateau, grâce à un mécanisme extrêmement pratique.

Plinto\_design Mario Mazzer  
Sedia / Chair / Stuhl / Chaise Raja



Piano in cristallo trasparente e base in  
metallo cromato  
Pag. 144, 145 versione quadrata  
Pag. 146, 147 versione rotonda

*Transparent glass table top and chromed  
metal base  
Pages 144, 145 square version  
Pages 146, 147 round version*

*Tischplatte aus durchsichtigem Kristallglas  
und Basis aus verchromtem Metall  
Seite 144, 145 quadratische Ausführung  
Seite 146, 147 runde Ausführung*

*Plateau en cristal transparent et base en  
métal chromé  
Pages 144, 145 version carrée  
Pages 146, 147 version ronde*





Tom

*Sedia / Chair / Stuhl / Chaise Lyu  
Sgabello / Stool / Hocker / Tabouret Skoop*

# Tom

Pag. 148, 151, 152-153: piano in cristallo trasparente e gambe in acciaio inox lucido

Pag. 150: piano in cristallo nero fumè e gambe in acciaio inox lucido

*Pages 148, 151, 152-153: transparent glass table top and glossy stainless steel legs  
Pages 150: smoked black glass table top and glossy stainless steel legs*

*Seite 148, 151, 152-153: Tischplatte aus durchsichtigem Kristallglas mit Beinen aus glänzendem Edelstahl  
Seite 150: Tischplatte aus rauchschwarzem Kristallglas und Beinen aus glänzendem Edelstahl*

*Pages 148, 151, 152-153: plateau en cristal transparent et pieds en acier inox brillant*

*Pages 150: plateau en cristal noir fumé et pieds en acier inox brillant*

Un'immagine metropolitana e dinamica, che si trova perfettamente a proprio agio in ambienti dalle varie concezioni stilistiche. Un tavolo che interpreta la praticità in chiave moderna: solido ed elegante, e sempre pronto a creare spazio in più per tante sedute.

Tom è un tavolo allungabile con struttura in acciaio cromato e gambe in acciaio inox. Le due prolunghe laterali sono indipendenti e aumentano notevolmente la superficie d'appoggio, mantenendo stabilità e solidità. Il piano e le prolunghe sono disponibili, in diverse dimensioni, in cristallo trasparente, cristallo nero fumè e cristallo extrachiaro verniciato bianco.

A metropolitan and dynamic look, which feels perfectly at ease in settings of the most varied styling concepts. This table interprets practicality with a modern approach: sturdy and stylish, and always ready to create additional space for extra seats. Tom is an extending table with a chromed steel frame and stainless steel legs. The two side extensions are independent and significantly increase the support surface while staying stable and solid. The table top and extensions are available in various sizes, in transparent glass, smoked black glass and extra-light painted white glass.

Eine metropolitane und dynamische Erscheinung; dieser Tisch passt gut in verschiedene, stilistisch unterschiedlich gestaltete Räumlichkeiten. Ein Tisch, der den praktischen Ansatz modern interpretiert: solide und elegant und immer bereit mehr Platz zu schaffen, damit mehr Personen an ihm Platz nehmen können. Tom ist ein Ausziehtisch mit einer Basis aus verchromtem Stahl und Tischbeinen aus Edelstahl. Die beiden seitlichen Verlängerungen sind voneinander unabhängig und vergrößern die Tischplatte wesentlich, wobei Stabilität und Solidität erhalten bleiben. Die Tischplatte und die Verlängerungen sind in verschiedenen Größen, aus durchsichtigem, rauchschwarzem und sehr hell weiß lackiertem Kristallglas erhältlich.

Une image métropolitaine et dynamique, qui se trouve parfaitement à son aise dans des espaces aux différentes conceptions stylistiques. Une table qui interprète la commodité sous un jour moderne: solide et élégante, et toujours prête à créer de l'espace en plus pour de nombreuses chaises. Tom est une table à rallonge munie d'une structure en acier chromé et de pieds en acier inox. Les deux rallonges latérales sont indépendantes et augmentent considérablement la surface d'appui, en conservant stabilité et solidité. Le plateau et les rallonges sont disponibles en plusieurs dimensions, en cristal transparent, en cristal noir fumé et en cristal extra-clair verni blanc.

Tom  
*Sedia / Chair / Stuhl / Chaise Angelina*



Tom  
*Sedia / Chair / Stuhl / Chaise Lyu*



Tom  
Sedia / Chair / Stuhl / Chaise Miranda



# Tecnologia

**Tecnologia** s. f. vasto settore composto da diverse discipline che ha come oggetto l'applicazione e l'uso degli strumenti tecnici in senso lato, ossia di tutto ciò (ivi comprese le conoscenze matematiche, informatiche, scientifiche) che può essere applicato alla soluzione di problemi pratici, all'ottimizzazione delle procedure, alla presa di decisioni, alla scelta di strategie finalizzate a determinati obiettivi. Dal greco *Technologia*, composto da *Technè*, arte, e *Logia*, da logos, discorso, trattato.

(Fonte: Treccani, l'Enciclopedia Italiana)

**Technology** n. the application of scientific knowledge for practical purposes, especially in industry. Machinery and devices developed from scientific knowledge or the branch of knowledge dealing with engineering or applied sciences. Early 17th century: from Greek *tekhne* 'systematic treatment', from *tekhne* 'art, craft' + *-logia*.

**Technologie**, die, n. Spätgriech. *Technologia*= einer Kunst gemäße Abhandlung Wissenschaft von der Umwandlung von Roh- u. Werkstoffen in fertige Produkte u. Gebrauchsartikel, indem naturwissenschaftliche u. technische Erkenntnisse angewendet werden. Gesamtheit der zur Gewinnung od. Bearbeitung von Stoffen nötigen Prozesse u. Arbeitsgänge; Produktionstechnik. Technisches Wissen; Gesamtheit der technischen Kenntnisse, Fähigkeiten u. Möglichkeiten.

**Technologie**; n.f. traité des arts en général 1750 "terminologie" 1656; gr. *Teknologia*. Théorie générale et études spécifiques (outils, machines, procédés...) des techniques. Ensemble cohérent de savoirs et de pratiques dans un certain domaine technique, fondé sur des principes scientifiques.

La tecnologia è un fine o un mezzo? È ancora - come si riteneva nel mondo antico - un trattato sistematico sulle arti applicate, oppure è diventata una specie di gabbia mentale? Da sempre nelle botteghe dell'artigiano come in quelle dell'artista, si è praticata la ricerca di nuovi procedimenti per piegare i materiali a risultati sino allora impensabili. Oggi la tecnologia ha compiuto il miracolo inatteso: unire il lavoro dell'artigiano a quello dell'artista rendendo possibile la moltiplicazione teoricamente infinita della bellezza. Ma poiché la tecnologia lasciata a se stessa è cieca e muta, gli oggetti ben pensati e ben fatti hanno bisogno di chi sa riconoscerli e, riconoscendoli, li sceglie in modo elettivo. Solo così il cerchio si chiude e la tecnologia ritrova la sua anima.

Is technology a means or an end? Is it still - as people used to think in the age of antiquity - a systematic treaty on applied arts, or has it become a sort of mental cage? Attempts have always been made in craftsmen's workshops or in an artists' studios to search for new processes to bend materials, with pioneering results. Today, technology has achieved an unexpected miracle: combining the craftsman's job with that of the artist, making the theoretically infinite multiplication of beauty possible. But since technology in itself is blind and dumb, well designed and well made objects need people who know how to recognise them and, in recognising them, select them by choice. This is the only way the circle is completed and technology rediscovers its soul.

Ist die Technologie ein Zweck oder ein Mittel? Und dann - so wie in der Antike angenommen - eine systematische Abhandlung über angewandte Kunst oder handelt es sich um eine Art mentalen Käfig? Seit jeher wird in den Werkstätten der Handwerker und der Künstler nach neuen Verfahren gesucht, um die Werkstoffe zu bisher undenkbar Ergebnissen zu verarbeiten. Heute hat die Technologie ein unerwartetes Wunder vollbracht: Die Verbindung der Arbeit des Handwerkers mit der des Künstlers ermöglicht rein theoretisch die unendliche Vervielfältigung der Schönheit. Aber da die Technologie, wenn sie sich selbst überlassen bleibt, blind und stumm ist, brauchen gut durchdachte und geschickt hergestellte Gegenstände auch jemanden, der sie erkennt und der sie dank dieser Anerkennung bewusst auswählt. Nur so kann der Kreis geschlossen werden und die Technologie findet zu ihrer Seele zurück.

La technologie est-elle une fin ou un moyen ? Est-elle encore - comme dans le monde antique - un traité systématique sur les arts appliqués ou est-elle devenue une sorte de cage mentale ? Depuis toujours, dans leur atelier, l'artisan ou l'artiste a recherché de nouveaux procédés pour plier les matériaux afin d'obtenir des résultats jusqu'alors impensables. Aujourd'hui, la technologie a exécuté le miracle inattendu: unir le travail de l'artisan à celui de l'artiste pour permettre la multiplication théoriquement infinie de la beauté. Mais puisque la technologie laissée à elle-même est aveugle et muette, les objets bien pensés et bien faits ont besoin de personnes en mesure de les reconnaître et, par conséquent, de les choisir de façon élective après les avoir reconnus. Ce n'est que de cette façon que le cercle se ferme et que la technologie retrouve son âme.

# Kime

Leggerezza di forme e solidità della struttura, per soddisfare tutti coloro che desiderano la praticità del piano allungabile senza rinunciare al design. Il tavolo allungabile Kime: la pulizia delle linee, la discrezione e l'eleganza lo rendono perfetto sia in ambiente cucina sia in zone living.

Kime è un tavolo allungabile con gambe in metallo verniciato bianco o grigio antracite opaco. Il piano è disponibile in cristallo extrachiaro verniciato bianco o acidato bianco, in cristallo acidato nero oppure in un innovativo materiale leggero e resistente (Doluflex®) con finitura laminato bianco o grigio antracite. Grazie ad un semplice scorrimento laterale delle gambe e ad una o due prolunghe è possibile aumentare con facilità la lunghezza del piano, mantenendo sempre un'ottima stabilità.

Light-weight shapes and a sturdy structure, to meet the needs of customers who want the practicality of an extending table top without compromising on design. The Kime extending table: clean-cut silhouettes, a discreet and elegant look make it perfect both in the kitchen and in the living room. Kime is an extending table with painted metal legs: mat anthracite grey or white. The table top is available in extra-light painted white or acid-treated white glass, acid-treated black glass, or in an innovative lightweight and resistant material (Doluflex®) with white or anthracite grey laminate finish. Thanks to a simple lateral sliding movement of the legs and of one or two extensions, the length of the table top can be increased easily, while retaining ultimate stability at all times.

Die Leichtigkeit der Formen und die Solidität der Struktur, um den Bedürfnissen all jener Rechnung zu tragen, die sich den praktischen Aspekt der ausziehbaren Tischplatte wünschen, ohne auf das Design verzichten zu müssen. Der Ausziehtisch Kime: Dank der Klarheit der Linien, seiner Diskretion und Eleganz ist dieser Tisch sowohl für die Küche, als auch für das Wohnzimmer geeignet. Kime ist ein Ausziehtisch mit Tischbeinen aus weiß oder matt anthrazitgrau lackiertem Metall. Die Platte wird aus sehr hell weiß lackiertem oder weiß geätztem oder aus schwarz geätztem Kristallglas oder aus einem innovativen, leichten und widerstandsfähigen Doluflex®-Laminat in weiß oder anthrazitgrau angeboten. Dank der einfachen Seitenschiene zur Verstellung der Beine und einer oder zwei Verlängerungen kann der Tisch ganz leicht in die Länge gezogen werden, ohne dass die Stabilität beeinträchtigt wird.

Des formes légères et une solide structure pour satisfaire tous ceux qui souhaitent la commodité du plateau à rallonge sans renoncer au design. La table à rallonge Kime: grâce à la netteté de ses lignes, sa discrétion et son élégance, elle est la solution parfaite pour les cuisines mais aussi pour les salons. Kime est une table à rallonge munie de pieds en métal verni blanc ou gris anthracite opaque. Le plateau est disponible en cristal extra-clair verni blanc ou traité à l'acide blanc, en cristal traité à l'acide noir ou en Doluflex®, un innovant matériau léger et résistant, avec finition laminé blanc ou gris anthracite. Un simple coulissement latéral des pieds et une ou deux rallonges permettent d'augmenter facilement la longueur du plateau tout en conservant une excellente stabilité.

Pag. 157, 158-159: piano e prolunghe in Doluflex® grigio antracite, gambe verniciate grigio antracite opaco

Pages 157, 158-159: anthracite grey Doluflex® extensions and table top, mat anthracite grey painted legs

Seite 157, 158-159: Tischplatte und Verlängerungen aus anthrazitgrauem Doluflex® mit matt lackierten anthrazitgrauen Beinen

Pages 157, 158-159: plateau et rallonges en Doluflex® gris anthracite, pieds vernis gris anthracite opaque











Pag. 160-161, 162, 163: piano e  
prolunghe in Doluflex® bianco, gambe  
verniciate bianco opaco

*Pages 160-161, 162, 163: white  
Doluflex® extensions and table top, mat  
white painted legs*

*Seite -161, 162 163: Tischplatte und  
Verlängerungen aus weißem Doluflex®  
mit matt weiß lackierten Beinen*

*Pages 160-161, 162, 163: plateau et  
rallonges en Doluflex® blanc, pieds vernis  
blanc opaque*



# Sol

Innovativo e di grande suggestione visiva, presenza lieve ed armoniosa, il tavolo Sol esprime un'elegante leggerezza di forme, con un design che privilegia linee essenziali, spessori minimi, superfici libere e ampie, ancora più ampie grazie alla possibilità di allungare il piano, con un movimento semplice e fluido.

Sol è un tavolo fisso o allungabile con gambe in alluminio spazzolato oppure verniciato opaco nei colori bianco o grigio antracite. Il piano è disponibile in cristallo extrachiaro verniciato bianco o acidato bianco, cristallo acidato nero, oppure in un innovativo materiale leggero e resistente (Doluflex®), con finitura laminato bianco o grigio antracite ed un bordo semitrasparente lucido.

Innovative and of high visual impact, with a delicate and harmonious presence, the Sol table expresses an elegant lightness of shapes, with a design that draws upon strikingly simple silhouettes, slim thicknesses, free and ample surfaces, which are even larger thanks to the possibility of extending the table top, in a simple and fluid movement. Sol is a fixed or extending table with legs in aluminium: polished or painted matt white, or painted anthracite grey. The table top is available in extra-light painted white or acid-treated white glass, acid-treated black glass, or in an innovative lightweight and resistant material (Doluflex®), with white or anthracite grey laminate finish and a glossy semi-transparent border.

Dank seiner innovativen und visuell sehr suggestiven, leichten und harmonischen Präsenz weist der Tisch Sol eine elegante Leichtigkeit der Formen auf; das Design betont schlichte Linien, minimale Stärken und freie und weitläufige Flächen, die dank der Möglichkeit die Tischplatte mit einer einfachen und fließenden Bewegung ausziehen noch größer werden. Sol ist ein fester oder ausziehbarer Tisch mit Beinen aus gebürstetem oder matt weiß oder anthrazitgrau lackiertem Aluminium. Die Tischplatte wird aus sehr hell weiß lackiertem oder weiß geätztem Kristallglas, aus schwarz geätztem Kristallglas oder aus einem innovativen, leichten und widerstandsfähigen, weißen oder anthrazitfarbenen Doluflex®-Laminat mit einem halbdurchsichtigen glänzenden Rand angeboten.

Innovante et visuellement très suggestive, telle une présence légère et harmonieuse, la table Sol exprime une élégante légèreté de formes, avec un design qui privilégie les lignes essentielles, les épaisseurs réduites, les surfaces dégagées et étendues, encore plus étendues grâce à la possibilité d'allonger le plateau, avec un mouvement simple et fluide. Sol est une table fixe ou à rallonge munie de pieds en aluminium brossé ou verni opaque en blanc ou gris anthracite. Le plateau est disponible en cristal extra-clair verni blanc ou traité à l'acide blanc, en cristal traité à l'acide noir ou en Doluflex®, un innovant matériau léger et résistant, avec finition laminé blanc ou gris anthracite et un bord semi-transparent brillant.

Pag. 165, 166-167: piano in cristallo extrachiaro acidato bianco e gambe verniciate bianco opaco

Pages 165, 166-167: extra-light acid-treated white glass table top and matt white painted legs

Seite 165, 166-167: Tischplatte aus sehr hell weiß geätztem Kristallglas mit matt weiß lackierten Beinen

Pages 165, 166-167: plateau en cristal extra-clair traité à l'acide blanc et pieds vernis en blanc opaque

Good Design Award 2010





Pag. 168, 169: versione allungabile  
con piano in cristallo extrachiaro  
acidato bianco e gambe in alluminio  
spazzolato

*Pages 168, 169: extending version with  
extra-light acid-treated white glass table  
top and polished aluminium legs*

*Seite 168, 169: ausziehbare Ausführung  
mit Tischplatte aus sehr hell weiß  
geätzttem Kristallglas und Beinen aus  
gebürstetem Aluminium*

*Pages 168, 169: version à rallonge avec  
plateau en cristal extra-clair traité à  
l'acide blanc et pieds en aluminium brossé*





Pag. 170, 171, 172-173: versione allungabile con piano e prolunghe in Doluflex® grigio antracite, gambe verniciate grigio antracite opaco

*Pages 170, 171, 172-173: extending version with anthracite grey Doluflex® extensions and table top, mat anthracite grey painted legs*

*Seite 170, 171, 172-173: ausziehbare Ausführung mit Tischplatte und Verlängerungen aus anthrazitgrauem Doluflex® mit matt anthrazitgrau lackierten Beinen*

*Pages 170, 171, 172-173: version à rallonge avec plateau et rallonges en Doluflex® gris anthracite, pieds vernis gris anthracite opaque*









Pag. 174, 176-177: versione allungabile con piano e prolunghe in Doluflex® bianco, gambe verniciate bianco opaco

*Pages 174, 176-177: extending version with white Doluflex® extensions and table top, mat white painted legs*

*Seite 174, 176-177: ausziehbare Ausführung mit Tischplatte und Verlängerungen aus weißem Doluflex® mit matt weiß lackierten Beinen*

*Pages 174, 176-177: version à rallonge avec plateau et rallonges en Doluflex® blanc, pieds vernis blanc opaque*

## Chat

La rigorosa linearità geometrica di un oggetto che intende valorizzare la modernità attraverso la scelta di materiali e forme: il tavolo Chat entra con discrezione nell'arredamento delle case, svolgendo però un ruolo di grande affidabilità pratica e di significativo valore estetico.

The strict geometric linearity of an object that aims to enhance the value of modernity through the choice of materials and shapes: the Chat table has a discreet impact on the interior décor of a home, while playing a role of the utmost practical reliability and with a significant styling value.

Die rigorose geometrische Linearität eines Objektes, das durch die Wahl der Materialien und Formen den modernen Zeitgeist betont: der Tisch Chat fügt sich diskret in die Inneneinrichtung ein und ist gleichzeitig praktisch, sehr zuverlässig und hat einen erheblichen ästhetischen Wert.

La linéarité géométrique rigoureuse d'un objet qui souhaite valoriser la modernité à travers la sélection de matériaux et de formes: la table Chat s'intègre discrètement à l'ameublement des logements en exerçant cependant un rôle de grande fiabilité pratique et de considérable valeur esthétique.



La struttura di Chat è in alluminio anodizzato argento o nero, oppure in alluminio verniciato opaco, nei colori bianco o grigio antracite. Il piano è disponibile in cristallo verniciato nero o acidato nero, in cristallo extrachiaro verniciato bianco o acidato bianco, oppure in un innovativo materiale leggero e resistente (Doluflex®), con finitura laminato bianco. Chat è disponibile nella versione fissa e in quella allungabile, con una prolunga (Chat) o due (Chat Double). Con lo spostamento laterale, le gambe si collocano alle estremità, senza intralciare le sedute; le prolunghe si aprono facilmente, aumentando la superficie d'appoggio.

The frame of the Chat table is made of silver or black anodised aluminium, or in matt painted aluminium, in white or anthracite grey. The table top is available in black painted or black acid-treated glass, in white painted or extra-light acid-treated white glass, or in an innovative lightweight and resistant material (Doluflex®), with white laminate finish. Chat is available in both the fixed and the extending version, with one extension (Chat) or with two extensions (Chat Double). A side movement positions the legs at the end of the table, without getting in the way of the chairs. The extensions open easily, increasing the support surface.

Das Untergestell von Chat ist aus silber oder schwarz eloxiertem Aluminium oder aus matt weiß oder anthrazitgrau lackiertem Aluminium. Die Tischplatte wird aus schwarz lackiertem oder schwarz geätztem Kristallglas, aus sehr hell weiß lackiertem oder weiß geätztem Kristallglas oder aus einem innovativen, leichten und widerstandsfähigen Doluflex®-Laminat in weiß oder anthrazitgrau angeboten. Chat ist in nicht ausziehbarer oder ausziehbarer Ausführung, mit einer (Chat) oder zwei (Chat Double) Verlängerungen erhältlich. Durch die seitliche Verschiebung werden die Beine an die Endstücke geführt, ohne die Sitzflächen zu stören; die Verlängerungen öffnen sich einfach und vergrößern die Auflagefläche.

La structure de Chat est fabriquée en aluminium anodisé argent ou noir ou en aluminium verni opaque, en blanc ou gris anthracite. Le plateau est disponible en cristal extra-clair verni blanc ou traité à l'acide blanc ou en Doluflex®, un innovant matériau léger et résistant, avec finition laminé blanc. Chat est disponible dans la version fixe ou à rallonge, avec une rallonge (Chat) ou avec deux rallonges (Chat Double). Grâce au déplacement latéral, les pieds se placent aux extrémités, sans gêner les chaises; les rallonges s'ouvrent aisément pour augmenter ainsi la surface d'appui.

Pag. 179, 180, 181: versione allungabile con piano e prolunghe in cristallo acidato nero, gambe in alluminio anodizzato nero

Pages 179, 180, 181: extending version with acid-treated black glass table top and extensions, black anodised aluminium legs

Seite 179, 180, 181: ausziehbare Ausführung mit Tischplatte und Verlängerungen aus schwarz geätztem Kristallglas und Beinen aus schwarz eloxiertem Aluminium

Pages 179, 180, 181: version à rallonge avec plateau et rallonges en cristal traité à l'acide noir, pieds en aluminium anodisé noir





Chat Double\_design Dondoli e Pocci  
*Sedia / Chair / Stuhl / Chaise Blues*



Chat\_design Dondoli e Pocci  
*Sedia / Chair / Stuhl / Chaise Skip*

Pag. 182, 183: piano in cristallo  
extrachiaro verniciato bianco, gambe  
in alluminio anodizzato argento

*Pages 182, 183: extra-light painted white  
glass table top, silver anodised aluminium  
legs*

*Seite 182, 183: Tischplatte aus sehr hell  
weiß lackiertem Kristallglas mit Beinen  
aus Silber eloxiertem Aluminium*

*Pages 182, 183: plateau en cristal extra-  
clair verni blanc, pieds en aluminium  
anodisé argent*





# Cross

Il tavolo allungabile Cross ha linee decise che segnano l'ambiente domestico in modo geometrico, con una netta definizione dello spazio. Il piano in cristallo è realizzato con una lavorazione di grande efficacia estetica: una rigatura incisa che dà ritmo a tutta la superficie.

Cross ha le gambe in alluminio anodizzato argento o verniciato opaco nero o bianco. Il piano, in cristallo è disponibile nelle finiture verniciato nero o extrachiaro verniciato bianco. La prolunga è realizzata in legno laccato opaco nero o bianco e permette di aumentare con facilità la lunghezza del piano, mantenendo un'ottima solidità e stabilità.

The Cross extending table features bold silhouettes which mark the domestic setting in a geometrical manner, with a clear definition of space. The glass table top is made using a process affording the utmost styling efficiency: engraved stripes which give the entire surface rhythm. Cross has anodised aluminium legs in silver or painted mat black or white. The glass table top is available painted black or extra-light painted white. The mat black or white lacquered wood extension makes it possible to increase the length of the table top easily, while retaining ultimate stability and solidity.

Der Ausziehtisch Cross hat definierte Linien, die das häusliche Ambiente geometrisch gestalten und den Raum klar definieren. Die Kristallglasplatte hat eine ästhetisch sehr impaktvolle Verarbeitung: eine eingeprägte Linierung, die der gesamten Oberfläche einen Rythmus verleiht. Cross hat Beine aus silber eloxiertem oder matt weiß oder schwarz lackiertem Aluminium. Die Kristallglasplatte wird mit schwarzer oder sehr hell weiß lackierter Fertigbehandlung angeboten. Die Verlängerung ist aus matt weiß oder schwarz lackiertem Holz und ermöglicht eine Verlängerung der Tischplatte, ohne die Stabilität oder Solidität zu beeinträchtigen.

La table à rallonge Cross présente des lignes décidées qui caractérisent géométriquement le logement, avec une définition nette de l'espace. Le plateau en cristal est fabriqué avec un usinage hautement efficace en termes d'esthétique: une rayure gravée qui donne du rythme à toute la surface. Les pieds de Cross sont en aluminium anodisé argent ou verni opaque noir ou blanc. Le plateau en cristal est disponible dans les finitions verni noir ou extra-clair verni blanc. La rallonge en bois laqué opaque noir ou blanc permet d'augmenter facilement la longueur du plateau tout en conservant une excellente solidité et stabilité.

Cross\_design Dondoli e Pocci  
Sedia / Chair / Stuhl / Chaise Poly



Pag. 184, 185: piano in cristallo  
extrachiaro verniciato bianco, prolunga  
in legno laccato bianco opaco e  
gambe verniciate bianco opaco  
Pag. 186,187: piano in cristallo  
verniciato nero e gambe verniciate  
nero opaco

*Pages 184, 185: extra-light painted white  
glass table top, mat white lacquered wood  
extension and mat white painted legs  
Pages 186,187: painted black glass table  
top and mat black painted legs*

*Seite 184, 185: Tischplatte aus sehr hell  
weiß geätztem Kristallglas, matt weiß  
lackierter Verlängerung aus Holz und mit  
matt weiß lackierten Beinen  
Seite 186,187: Tischplatte aus schwarz  
lackiertem Kristallglas mit matt schwarz  
lackierten Beinen*

*Pages 184, 185: plateau en cristal extra-  
clair verni blanc, rallonge en bois laqué  
blanc opaque et pieds vernis blanc opaque  
Pages 186,187: plateau en cristal verni  
noir et pieds vernis noir opaque*



Fli

Sedia / Chair / Stuhl / Chaise Più

# Fli

Una progettazione finalizzata alla ricerca di leggerezza mediante l'adozione di uno stile essenziale. Il tavolo rappresenta un esempio di design, con superfici leggere, spessori minimi, strutture solide ed essenziali; la possibilità di allungare il piano grazie ad un meccanismo semplice, praticamente invisibile.

Fli è un tavolo fisso o allungabile con gambe in acciaio cromato o verniciato in vari colori. Il piano è disponibile in cristallo verniciato nero, cristallo extrachiaro verniciato bianco, oppure in un innovativo materiale leggero e resistente (Doluflex®), con finitura laminato bianco o nero. Fli è dotato di prolunghe manuali indipendenti che permettono di aumentare la superficie d'appoggio a seconda delle esigenze.

A design aimed at the pursuit of lightness, through the adoption of an elemental style. This table is the perfect example of design, with its light surfaces, minimal thickness and solid and strikingly simple frame. A simple, practically invisible, mechanism allows you to extend the table top. Fli is a fixed or extending table with steel legs: chromed or painted in a variety of colours. The table top is available in black painted glass or extra-light painted white glass, or in an innovative lightweight and resistant material (Doluflex®), with black or white laminate finish. Fli is equipped with independent manual extensions that increase the support surface according to requirements.

Ein Entwurf, der durch die Verwendung eines essentiellen Stils, auf Leichtigkeit abzielt. Der Tisch ist ein Beispiel für ein Design mit leichten Oberflächen, minimalen Stärken, soliden und essentiellen Strukturen; es besteht die Möglichkeit, die Tischplatte durch einen einfachen, praktisch nicht sichtbaren Mechanismus zu verlängern. Fli ist in ausziehbarer und nicht ausziehbarer Ausführung mit Beinen aus verchromtem oder in verschiedenen Farben lackiertem Stahl erhältlich. Die Tischplatte wird aus schwarz lackiertem oder sehr hell weiß lackiertem Kristallglas oder aus einem innovativen, leichten und widerstandsfähigen Doluflex®-Laminat in weiß oder anthrazitgrau angeboten. Fli ist mit unabhängigen manuellen Verlängerungen ausgestattet, die die Auflagefläche je nach Bedarf vergrößern.

Une conception orientée vers la recherche de légèreté en adoptant un style essentiel. La table représente un exemple de design, avec des surfaces légères, des épaisseurs réduites, des structures solides et essentielles; la possibilité d'allonger le plateau grâce à un mécanisme simple et pratiquement invisible. Fli est une table fixe ou à rallonge munie de pieds en acier chromé ou verni en plusieurs couleurs. Le plateau est disponible en cristal verni noir, en cristal extra-clair verni blanc ou en Doluflex®, un innovant matériau léger et résistant, avec finition laminé blanc ou noir. Fli est équipée de rallonges manuelles indépendantes qui permettent d'augmenter la surface d'appui en fonction des besoins.

Pag. 189: versione allungabile con piano in cristallo extrachiaro verniciato bianco, gambe verniciate bianco lucido

Pag. 190-191: versione allungabile con piano e prolunghe in Doluflex® bianco, gambe verniciate bianco lucido

*Page 189: extending version with extra-light painted white glass table top, glossy white painted legs*

*Pages 190-191: extending version with white Doluflex® extensions and table top, glossy white painted legs*

*Seite 189: ausziehbare Ausführung mit Tischplatte aus sehr hell weiß geätztem Kristallglas mit glänzend weiß lackierten Beinen*

*Seite 190 -191; ausziehbare Version mit Tischplatte und Verlängerungen aus weißem Doluflex® mit glänzend weiß lackierten Beinen*

*Pages 189: version à rallonge avec plateau en cristal extra-clair verni blanc, pieds vernis blanc brillant*

*Pages 190-191: version à rallonge avec plateau et rallonges en Doluflex® blanc, pieds vernis blanc brillant*





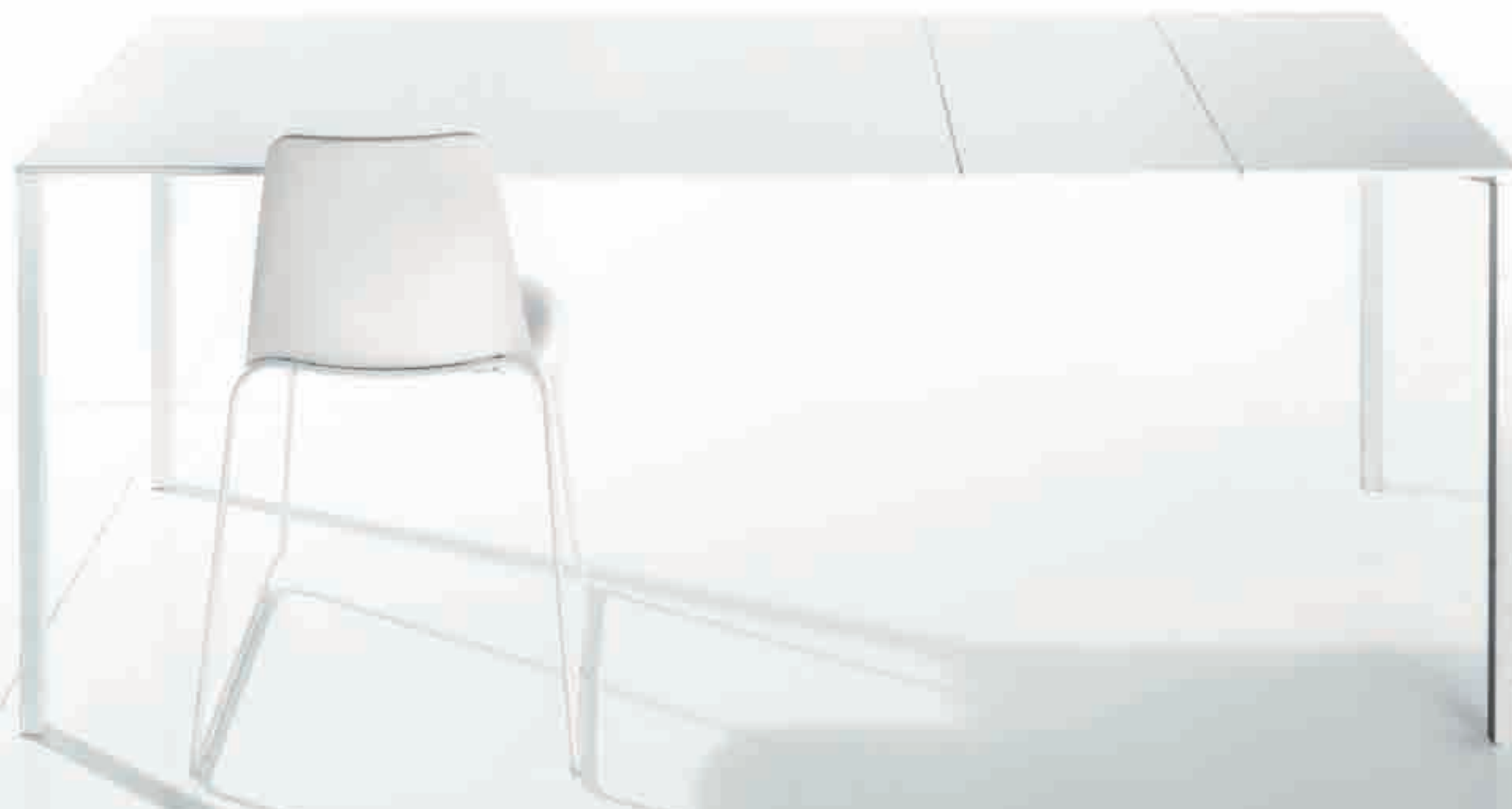

# Flap

Un oggetto agile e dinamico, creativo e colorato, premiato con il Good Design Award e caratterizzato da una versatilità di servizio e da un'originalità formale che coinvolge diversi tipi di pubblico, al di là di ogni tendenza e moda. Flap è un tavolo con basamento centrale in acciaio cromato e due allunghe laterali che si aprono indipendentemente. Il piano e le prolunghe sono in poliuretano rigido verniciato opaco e sono disponibili nelle seguenti combinazioni: avorio / avorio, avorio / alluminio, verde / rosa.

A nimble and dynamic, creative and colourful item, awarded the Good Design Award and distinguished by a versatility of use and an original shape which appeals to several target types, beyond any passing fashion trend. The Flap table has a round chromed steel base and two side extensions that open up independently. The table top and extensions are made of matt painted hard polyurethane, and they are available in the following combinations: ivory / ivory, ivory / aluminium, green / pink.

Ein dynamischer und agiler, kreativer und farbiger Gegenstand, der mit dem Good Design Award ausgezeichnet wurde; er zeichnet sich durch die vielseitigen Verwendungsmöglichkeiten und durch die formelle Originalität aus, die jenseits aller Tendenzen und Modetrends verschiedene Publikumstypen anspricht. Flap ist ein Tisch mit zentralem Untergestell aus verchromtem Stahl und zwei seitlichen Verlängerungen, die unabhängig voneinander ausgezogen werden können. Die Tischplatte und die Verlängerungen sind aus steifem, matt lackiertem Polyurethan und werden in den folgenden Farbkombinationen angeboten: Elfenbeinfarben / Elfenbeinfarben, Elfenbeinfarben / Aluminiumfarben, Grün / Rosa.

Un objet souple et dynamique, créatif et coloré, couronné par le prix Good Design Award et caractérisé par des utilisations polyvalentes et des formes originales, qui attire différents types de public, au-delà des tendances et de la mode. Flap est une table avec piètement central en acier chromé et deux rallonges latérales qui s'ouvrent indépendamment. Le plateau et les rallonges sont fabriqués en polyuréthane rigide verni opaque et ils sont disponibles dans les combinaisons suivantes: ivoire / ivoire, ivoire / aluminium, vert / rose.

Pag. 192, 193: piano verde opaco e prolunghe rosa opaco, base in acciaio cromato

Pag. 194-195: piano avorio opaco e prolunghe color alluminio opaco, base in acciaio cromato

Pages 192, 193: mat green table top and mat pink extensions, chromed steel base  
Pages 194-195: mat ivory table top and mat aluminium colour extensions, chromed steel base

Seite 192, 193: matt grüne Tischplatte und matt rosafarbene Verlängerungen, Basis aus verchromtem Stahl  
Seite 194, -195: matt elfenbeinfarbene Tischplatte und matt aluminiumfarbene Verlängerungen, Basis aus verchromtem Stahl

Pages 192, 193: plateau vert opaque et rallonges rose opaque, base en acier chromé  
Pages 194-195: plateau ivoire opaque et rallonges couleur aluminium opaque, base en acier chromé





Ci sono oggetti che ci accompagnano nel corso della giornata e abitano silenziosamente la nostra casa. Specchiere, tavolini, appendiabiti, lampade sono protagonisti discreti: non hanno la centralità di altri elementi d'arredo ma sono presenze significative e in un certo modo decisive, nella definizione del gusto dell'arredamento. Una componente importante dell'individualità di un ambiente è affidata alla scelta dei complementi: sono proprio loro a enfatizzare e a dare una migliore interpretazione dell'anima di una casa.

There are items which accompany us throughout the day while inhabiting our homes in silence. Mirrors, coffee tables, coat stands and lamps are all discreet protagonists: they don't play the core role that other items of interior décor have, but they are still significant presences and in some way decisive in the definition of a decorative style. A significant component of the individuality of a setting lies in the choice of accessories: these are what emphasise the soul of a home, giving it an enhanced appeal.

Es gibt Gegenstände, die uns im Laufe des Tages begleiten und unser Haus still bewohnen. Wandspiegel, kleine Tische, Kleiderständer und Lampen sind diskrete Protagonisten: Sie stehen im Gegensatz zu anderen Einrichtungsgegenständen nicht im Mittelpunkt, sind aber dennoch bedeutende und in mancher Hinsicht entscheidende Elemente bei der Definition des Einrichtungsgeschmacks. Eine wichtige Komponente der Individualität eines häuslichen Ambientes ist die Wahl der Einrichtungsgegenstände, denn diese gestalten und betonen die Seele des Hauses.

Il existe des objets qui nous accompagnent tout au long de la journée et qui habitent silencieusement notre maison. Miroirs, tables basses, portemanteaux, lampes, autant de protagonistes discrets: ils n'ont pas le rôle central d'autres éléments d'ameublement mais ils sont cependant des présences significatives et, dans un certain sens, décisives dans la définition du style de l'ameublement. Une composante importante de l'individualité d'un espace est laissée au choix des accessoires: ce sont eux qui accentuent et donnent une meilleure interprétation de l'âme d'une maison.

# Complementi

I complementi, dedicati sia alla zona giorno sia alla zona notte, esprimono una visione della vita e rappresentano un modo originale e dinamico di guardare alle nostre case. Ogni oggetto Bonaldo è sempre caratterizzato da una volontà di sperimentazione e creatività, dal desiderio di evocare qualcosa di particolare e di regalare emozioni. Con la costante consapevolezza di risolvere le esigenze concrete della nostra vita quotidiana.

Accessories, dedicated to the bedroom and the living room, express a vision of life and represent an original and dynamic way of looking at our homes. Every Bonaldo product is distinguished by a desire for experimentation and creativity, by the desire to evoke something special and convey emotions. With the constant awareness of solving the concrete requirements of our everyday lives.

Die Einrichtungsgegenstände für Wohn- und Schlafzimmer bringen eine Lebensanschauung zum Ausdruck und sind eine originelle und dynamische Möglichkeit unsere Häuser zu betrachten. Jeder Bonaldo-Einrichtungsgegenstand zeichnet sich durch eine Bereitschaft zur Experimentierfreude und zur Kreativität und durch den Wunsch aus, etwas Besonderes heraufzubeschwören und Gefühle hervorzurufen. Mit dem konstanten Bewusstsein den konkreten Anforderungen unseres täglichen Lebens gerecht zu werden.

Les accessoires, dédiés tant à la zone jour qu'à la zone nuit, expriment une vision de la vie et représentent une façon originale et dynamique de penser à nos maisons. Les objets Bonaldo sont toujours caractérisés par une volonté d'expérimentation et de créativité, par le désir d'évoquer quelque chose de particulier et d'offrir des émotions. Tout en étant parfaitement conscients de résoudre des exigences concrètes de notre vie quotidienne.





# Orion

Un prezioso tavolino ispirato ad una delle costellazioni più luminose e più facilmente riconoscibili anche ad occhio nudo e al percorso circolare compiuto dalle stelle durante la rotazione terrestre. Gli anelli sovrapposti conferiscono al tavolino un'immagine che viene ammorbidita dalla superficie del piano. La base è formata da fili d'acciaio verniciato bianco o grigio antracite opaco. Il piano è realizzato in cristallo extrachiaro verniciato o acidato bianco o nero, oppure in ceramica nei colori grigio antracite o bianco.

Nelle immagini piani in cristallo acidato nero ed extrachiaro acidato bianco.

*A beautiful coffee table inspired by one of the brightest and easily recognised constellations which can even be seen with the naked eye and the circular path taken by stars as the earth revolves around its axis. The overlaid rings give the coffee table an image which is softened by the surface of the table top. The base consists of steel wires painted white or mat anthracite grey. The table top is in extra-light painted white or acid-treated black or white glass, or in anthracite grey Laminam®.*

*In the pictures: acid-treated black glass and extra-light acid-treated white glass table tops.*

*Ein wertvoller Tischchen, der sich an einer der leuchtendsten und mit nacktem Auge am einfachsten erkennbaren Konstellationen und an der kreisförmigen Bewegung der Sterne während der Rotation der Erdochse inspiriert. Die übereinander liegenden Ringe verleihen dem Tischchen eine Gesamterscheinung, die durch die Beschaffenheit der Tischplatte gemildert wird. Die Basis besteht aus matt weiß oder anthrazitgrau lackierten Stahlstrahlen. Die Tischplatte besteht aus sehr hell weiß oder schwarz lackiertem oder geätztem Kristallglas oder aus anthrazitgrauem Laminam®. Auf den Bildern sind Tischplatten aus schwarz geätztem oder sehr hell weiß geätztem Kristallglas zu sehen.*

*Une précieuse table basse inspirée de l'une des constellations les plus lumineuses et les plus faciles à reconnaître même à l'œil nu, et du parcours circulaire suivi par les étoiles lors de la rotation terrestre. Les anneaux superposés confèrent à la table basse une image qui est adoucie par la surface du plateau. La base est formée de fils d'acier verni blanc ou gris anthracite opaque. Le plateau est fabriqué en cristal extra-clair verni ou traité à l'acide blanc ou noir ou en Laminam® gris anthracite. Sur les photos, plateaux en cristal traité à l'acide noir et extra-clair traité à l'acide blanc.*





Aura\_design Gino Carollo

# Aura

Aura è un tavolino da salotto dalla forma arrotondata che crea un'atmosfera elegante e raffinata, per la sua capacità di distinguere e connotare lo spazio. È realizzato con una base laccata opaca: in bianco, grigio antracite o grigio quarzo; il piano in cristallo è disponibile nelle finiture extrachiaro acidato bianco e acidato nero. Nella versione in bianco, può essere dotato di sorgente luminosa (Aura Light).  
Nell'immagine a pagina 200 sullo sfondo Aura Light, a sinistra Aura color grigio antracite e a destra in grigio quarzo. A pagina 201 versione in grigio quarzo.

*Aura is a round coffee table which creates an elegant and refined atmosphere, thanks to its ability to distinguish space and make its mark on it. It is made with a mat lacquered base: white, anthracite grey or quartz grey; the glass table top is available in extra-light acid-treated white or acid-treated black. In the white version, it can be fitted with a light source (Aura Light). In the picture on page 200, Aura Light in the background, left anthracite grey Aura and right quartz grey Aura. On page 201, quartz grey version.*

*Aura ist ein Wohnzimmerischchen mit abgerundeter Form, hat eine charakterisierende Funktion und schafft eine elegante und raffinierte Atmosphäre. Es besteht aus einer matt weiß, anthrazitgrau oder quarzgrau lackierten Basis; die Kristallglasplatte ist mit sehr heller weiß geätzter oder schwarz geätzter Fertigbehandlung erhältlich. Die weiße Ausführung kann mit einer Lichtquelle (Aura Light) ausgestattet werden. Auf dem Bild auf Seite 200 sehen Sie im Hintergrund Aura Light, links Aura, Farbe Anthrazitgrau und rechts Aura, Farbe Quarzgrau. Auf Seite 201 sehen Sie die Ausführung in Quarzgrau.*

*Aura est une table basse de salon, de forme arrondie, qui crée une atmosphère élégante et raffinée de par sa capacité de doter l'espace de distinction et de caractère. Elle est fabriquée avec une base laquée opaque: en blanc, gris anthracite ou gris quartz; le plateau en cristal est disponible dans les finitions extra-clair traité à l'acide blanc et traité à l'acide noir. Dans la version blanche, elle peut être équipée d'une source lumineuse (Aura Light). Sur la photo de la page 200, au fond Aura Light, à gauche Aura couleur gris anthracite et à droite en gris quartz. À la page 201, version en gris quartz.*



# Planet

Planet è una collezione di tavolini che mette in evidenza l'armonia della forma come valore: la raffinatezza geometrica di una semisfera entra da protagonista nell'ambiente domestico. Ha la struttura in alluminio satinato oppure verniciato in diversi colori e piano disponibile in numerose finiture. Viene realizzato in due dimensioni (Planet e Big Planet). Le varianti Planet Light e Big Planet Light hanno illuminazione interna e sono disponibili con piano in cristallo extrachiaro verniciato bianco o acidato bianco. Nell'immagine a pagina 202 base verniciata bianco lucido con piano in cristallo verniciato nero; base satinata con piano in cristallo extrachiaro verniciato bianco. A pagina 203 versioni con base grigio antracite opaco e piano in ceramica grigio antracite; base nero opaco con piano in cristallo acidato nero.

*Planet is a collection of coffee tables which emphasises harmonious shape as the main value: the geometric sophistication of a semi-sphere plays the starring role in the domestic environment. It has an aluminium frame with satin finish or painted in a variety of colours and a table top in a host of different finishes. It is available in two sizes (Planet and Big Planet). The Planet Light and Big Planet Light variants have internal lighting and are available with an extra-light glass table top painted white or acid-treated white. In the picture on page 202, glossy white painted base with black painted glass table top; satin finish base with extra-light painted white glass base. On page 203, versions with mat anthracite grey base and anthracite grey ceramic table top; mat black base with acid-treated black glass table top.*

*Planet ist eine Kollektion von kleinen Tischen, die die Harmonie der Formen als Wert betonen: die geometrische Raffinesse eines Halbkreises wird zum Protagonisten des häuslichen Ambientes. Die Struktur ist aus satiniertem Aluminium oder in verschiedenen Farben lackiert verfügbar, die Tischplatte wird mit zahlreichen verschiedenen Fertigbehandlungen angeboten. Planet wird in zwei Größen (Planet und Big Planet) angeboten. Die Ausführungen Planet Light und Big Planet Light haben eine interne Beleuchtung und sind mit einer Tischplatte aus sehr hell weiß lackiertem oder weiß geätztem Kristallglas erhältlich. Das Bild auf Seite 202 zeigt eine glänzende weiß lackierte Basis mit schwarz lackierter Kristallglasplatte und eine satinierte Basis mit sehr hell weiß lackierter Kristallglasplatte. Auf Seite 203 die Ausführungen mit matt anthrazitgrauer Basis und anthrazitgrauer Keramikschplatte und matt schwarzer Basis mit schwarz geätzter Kristallglasplatte.*

*Planet est une collection de tables basses qui valorise l'harmonie des formes: le raffinement géométrique d'une demi-sphère tient le rôle de protagoniste dans la pièce. Sa structure est fabriquée en aluminium satiné ou verni en plusieurs couleurs et son plateau est disponible en de nombreuses finitions. Elle est fabriquée en deux dimensions (Planet et Big Planet). Les variantes Planet Light et Big Planet Light sont équipées d'un éclairage interne et sont disponibles avec plateau en cristal extra-clair verni blanc ou traité à l'acide blanc. Sur la photo de la page 202, base vernie en blanc brillant avec plateau en cristal verni noir; base satinée avec plateau en cristal extra-clair verni blanc. À la page 203, versions avec base gris anthracite opaque et plateau en céramique gris anthracite; base noir opaque avec plateau en cristal traité à l'acide noir.*

Planet \_design Gino Carollo







# Cosmos

Cosmos è un tavolino da salotto con struttura rivestita in pelle e piano in cristallo extrachiaro verniciato bianco, verniciato nero o verniciato sabbia; extrachiaro acidato verniciato oro. È disponibile anche nella versione con luce e piano in cristallo extrachiaro verniciato bianco (Cosmos Light).

*The Cosmos coffee table has a leather upholstered frame and an extra-light glass table top painted white, painted black, painted sand or acid-treated extra-light painted gold. It is also available in the version fitted with a light and extra-light glass table top painted white (Cosmos Light).*

*Cosmos ist ein Wohnzimmertischchen mit einer lederbezogenen Struktur und einer sehr hell weiß, schwarz oder sandfarben lackierten oder sehr hell gold geätzten oder lackierten Kristallglasplatte. Er wird auch in der Ausführung mit Licht und sehr hell weiß lackierter Kristallglasplatte (Cosmos Light) angeboten.*

*Cosmos est une table basse de salon munie d'une structure revêue en peau et d'un plateau en cristal extra-clair verni blanc, verni noir ou verni sable; extra-clair traité à l'acide verni or. Elle est également disponible dans la version avec lumière et plateau en cristal extra-clair verni blanc (Cosmos Light).*





# Ribbon

Un abbinamento prestigioso ed esclusivo, un'armonia tra materie prime e volumi compositivi interpretati in maniera originale. Ribbon è un tavolino destinato a caratterizzare il centro stanza. Ha la base quadrata in marmo di Carrara bianco opaco e top in cristallo curvato, con finitura trasparente o nero fumé; i due elementi offrono due comodi piani di appoggio. Ribbon è disponibile in due diverse dimensioni.

*A prestigious and exclusive combination, harmony between raw materials and composition volumes interpreted with originality. The Ribbon coffee table is designed to make its mark in the middle of a room. It has a square mat white Carrara marble base and curved glass table top, with transparent or smoked black finish; the two elements offer two practical storage surfaces. Ribbon is available in two different sizes.*

*Ein prestigeträchtiger und exklusiver Einrichtungsgegenstand mit einer Harmonie zwischen originell interpretierten Rohstoffen und Formen. Ribbon ist ein Tischchen, das dazu bestimmt ist, den Raummittelpunkt zu gestalten. Die quadratische Basis ist aus matt weißem Carraramarmor und die Tischplatte ist aus gebogenem Kristallglas mit durchsichtiger oder rauchschwarzer Fertigbehandlung; die beiden Elemente bilden zwei bequeme Auflageflächen. Ribbon ist in zwei verschiedenen Größen erhältlich.*

*Une combinaison prestigieuse et exclusive, une harmonie entre matières premières et composition de volumes interprétée d'une façon originale. Ribbon est une table basse destinée à caractériser le centre de la pièce. Sa base carrée est fabriquée en marbre de Carrare blanc opaque et son dessus est en cristal courbé, avec finition transparente ou noir fumé; les deux éléments offrent deux pratiques plans d'appui. Ribbon est disponible en deux dimensions différentes.*

Ribbon\_design Mauro Lipparini





Mille Coffee \_Bartoli Design

# Mille Coffee

Un oggetto che sembra possedere tutta l'armonia e la dinamicità di un corpo trasparente in movimento. Mille Coffee è una serie di tavoli fissi con piano in cristallo trasparente. Le gambe, in numero variabile secondo le dimensioni del piano, sono in acciaio cromato e vengono fissate al piano con piastre in acciaio.

*This item seems to have all the harmony and dynamism of a transparent body in motion. Mille Coffee is a set of fixed tables with a transparent glass table top. The chromed steel legs, available in variable quantities depending on the size of the table top, are secured to the table top using steel plates.*

*Ein Gegenstand, der die ganze Harmonie und Dynamik eines durchsichtigen Körpers in Bewegung hat. Mille Coffee ist eine Serie fester Tische mit Tischplatte aus durchsichtigem Kristallglas. Die je nach Tischgröße unterschiedliche Anzahl Tischbeine sind aus verchromtem Stahl und werden mit Stahlplatten an der Tischplatte befestigt.*

*Un objet qui semble posséder toute l'harmonie et le dynamisme d'un corps transparent en mouvement. Mille Coffee est une série de tables fixes avec plateau en cristal transparent. Les pieds, en acier chromé, varient en nombre en fonction des dimensions du plateau et sont fixés à celui-ci à l'aide de plaques en acier.*





# Exell

Exell è un oggetto elegante e raffinato, un tavolino da salotto caratterizzato dall'estrema pulizia formale e rigidità delle linee. Ha i piedini in acciaio cromato e il piano, impreziosito da incisioni che formano un originale disegno a scacchiera, è in cristallo, disponibile nelle finiture blackpearl, acidato nero o extrachiario acidato bianco, oppure nella versione in rovere spazzolato grigio antracite.

Nell'immagine a pagina 212 Exell in cristallo blackpearl; a pagina 213 a sinistra versione in cristallo blackpearl e a destra in acidato nero.

*Exell is an elegant and refined item of furniture, a coffee table that is distinguished by the extremely clean-cut shapes and simple silhouette. It features chromed steel feet and the glass table top, which is embellished by engravings which form an original chessboard pattern, is available in the blackpearl, acid-treated black or extra-light acid-treated white finish, or in the anthracite grey brushed oak version. In the picture on page 212, Exell in blackpearl glass; on page 213 blackpearl glass version on the left and acid-treated black on the right.*

*Exell ist ein eleganter und raffinierter Gegenstand, ein Wohnzimmerischchen, das sich durch die extreme Klarheit der Formen und die rigorose Linienführung auszeichnet. Die Füße sind aus verchromtem Stahl und die mit einer originellen Schachbretteinprägung veredelte Kristallglasplatte ist schwarz geätzt oder sehr hell weiß geätzt, aus Blackpearl-Glas oder in der Ausführung mit Tischplatte aus gebürstetem, anthrazitgrauen Eichenholz verfügbar. Im Bild auf Seite 212 sehen Sie Exell mit Tischplatte aus Blackpearl-Glas; auf Seite 213 links die Ausführung mit Tischplatte aus Blackpearl-Glas und rechts aus schwarz geätztem Kristallglas.*

*Exell est un objet élégant et raffiné, une table basse de salon caractérisée par des formes nettes et des lignes extrêmement rigoureuses. Ses pieds sont fabriqués en acier chromé et son plateau, enrichi de gravures formant un original motif en forme d'échiquier, est en cristal, disponible dans les finitions blackpearl, traité à l'acide noir ou extra-clair traité à l'acide blanc ou dans la version en rouvre brossé gris anthracite. Sur la photo de la page 212, Exell en cristal blackpearl; à la page 213 à gauche, version en cristal blackpearl et à droite, en cristal traité à l'acide noir.*



# Folio

Il cristallo, un materiale con un'anima tecnica per una forma pura e assoluta quale il parallelepipedo: l'essenzialità come scelta di stile. Folio è una serie di tavolini da salotto di forma quadrata o rettangolare, in cristallo nero fumé o extrachiaro trasparente. La finitura della base è a specchio.

*Glass is a material with technical soul, perfect for a pure and absolute shape such as the parallelepiped: essential appeal as a style choice. Folio is a range of square or rectangular coffee tables in smoked black or extra-light transparent glass. The base features a mirror finish.*

*Kristallglas ist ein Material, das sich zur Herstellung reiner und absoluter Formen wie dem Quader eignet: die Wesentlichkeit als Stilrichtung. Folio ist eine Serie quadratischer und rechteckiger Wohnzimmertischchen aus rauchschwarzem oder sehr hellem durchsichtigen Kristallglas. Die Basis ist eine Spiegelfläche.*

*Le cristal, un matériau doté d'une âme technique parfaite pour une forme pure et absolue comme celle du parallélépipède: l'essentialité comme choix de style. Folio est une série de tables basses de salon de forme carrée ou rectangulaire, en cristal noir fumé ou extra-clair transparent. La base a reçu un traitement de finition miroir.*



# Miami

Un oggetto caratterizzato da una semplicità capace di donare un tocco di raffinatezza a qualsiasi ambiente. Miami è una collezione di tavolini con struttura in alluminio spazzolato oppure verniciato opaco, piano in cristallo trasparente e base in legno laccato nei colori bianco o nero con finitura lucida o opaca, oppure in grigio antracite opaco. Si offre all'interpretazione individuale, grazie alle diverse dimensioni e finiture disponibili.

*An object distinguished by a simplicity capable of giving any setting a touch of sophistication. Miami is a collection of coffee tables with a polished or mat painted aluminium frame, a transparent glass top and a lacquered base in black or white with a mat or glossy finish, or in mat anthracite grey. Open to individual interpretations, thanks to the various sizes and finishes available.*

*Ein Gegenstand, der sich durch eine Einfachheit auszeichnet, die jedem Ambiente einen Hauch Raffinesse verleiht. Miami ist eine Kollektion von Tischchen mit gebürsteter oder matt lackierter Aluminiumstruktur, durchsichtiger Kristallglasplatte und Basis aus glänzend oder matt, weiß oder schwarz lackiertem oder matt anthrazitgrau lackiertem Holz. Er bietet sich dank der verschiedenen verfügbaren Größen und Fertigbehandlungen für individuelle Interpretationen an.*

*Un objet caractérisé par une simplicité en mesure de conférer une touche de raffinement à toutes les pièces. Miami est une collection de tables basses munies d'une structure en aluminium brossé ou verni opaque, d'un plateau en cristal transparent et d'une base en bois laqué en blanc ou noir, avec finition brillante ou opaque, ou en gris anthracite opaque. Elle se prête à l'interprétation individuelle grâce aux différentes dimensions et finitions disponibles.*





combinazione / combination / Kombination / combination 2

# Collage

Collage è un'originale composizione di tavolini in metallo verniciato, disponibile in quattro diverse combinazioni cromatiche: la creatività di un oggetto in perenne trasformazione, la dinamicità delle forme che rispecchia il mutare delle esigenze stilistiche e di funzione. Tutti i tavolini, tranne uno, sono uniti. Il tavolino tondo al centro fa da perno a tutti gli altri, che sono agganciati e si posizionano liberamente gravitando intorno al primo. Un tavolino extra, svincolato, può essere posizionato per ridisegnare la composizione.

Combinazione 1: bianco-bianco-bianco-bianco; combinazione 2: amaranzo-arancio-marrone-tortora-rosa cipria; combinazione 3: amaranzo-verde-marrone-tortora-rosa cipria; combinazione 4: bianco-arancio-arancio-bianco-bianco

*Collage is an original composition of painted metal coffee tables, available in four different colour combinations: the creativity of a continuously changing object, the dynamism of shapes which reflect changing styling and functional requirements. All except one of the coffee tables are connected. The round coffee table in the middle acts as a hinge for all the others, which are attached and can be positioned freely around the first. An extra coffee table (free of the others) can be positioned so as to redesign the composition.*

*Combination 1: white-white-white-white; combination 2: amaranth-orange-brown-dove-grey-powder pink; combination 3: amaranth-green-brown-dove-grey-powder pink; combination 4: white-orange-orange-white-white*

*Collage ist eine originelle Komposition lackierter Metalltischchen, die in vier verschiedenen Farbkombinationen erhältlich sind: die Kreativität eines sich ständig verändernden Gegenstandes, die Dynamik der Formen, die die sich ändernden stilistischen und funktionellen Anforderungen widerspiegeln. Alle Tischchen, mit Ausnahme eines einzigen, sind miteinander verbunden. Der runde Tisch im Zentrum bildet den Dreh- und Angelpunkt für alle anderen an ihm befestigten Tische; diese sind kreisförmig um den ersten Tisch angeordnet und können frei positioniert werden. Ein zusätzlicher, nicht mit den anderen verbundener Tisch kann hinzugefügt werden, um die Komposition neu zu gestalten.*

*Kombination 1: Weiß-Weiß-Weiß-Weiß; Kombination 2: Amaranth-Orange-Braun-Taubengrau-Puderrosa; Kombination 3: Amaranth-Grün-Braun-Taubengrau-Puderrosa; Kombination 4: Weiß-Orange-Orange-Weiß-Weiß*

*Collage est une originale composition de tables basses en métal verni, disponible en quatre combinaisons chromatiques différentes: la créativité d'un objet en transformation constante, le dynamisme des formes qui reflète la variation des exigences de style et de fonction. Toutes les tables basses, sauf une, sont unies. La table basse ronde au centre sert d'axe à toutes les autres, qui sont accrochées et se placent librement autour de la première. Une table basse supplémentaire, détachée, peut être ajoutée pour modifier le dessin de la composition.*

*Combinaison 1: blanc-blanc-blanc-blanc; combinaison 2: amaranthe-orange-marron-gris tourterelle-rose poudre; combinaison 3: amaranthe-vert-marron-gris tourterelle-rose poudre; combinaison 4: blanc-orange-orange-blanc-blanc.*



combinazione / combination / Kombination / combination 4

combinazione / combination / Kombination / combination 3

combinazione / combination / Kombination / combination 1



# Icosì

Un'idea progettuale fondata sulla leggerezza, sul principio della sottrazione di peso all'oggetto. Icosì è un tavolino particolarmente versatile, con struttura geometrica composta da fili d'acciaio, curvati e verniciati. Può essere utilizzato come pezzo unico o in gruppo, nella zona giorno o nella zona notte. È disponibile con struttura verniciata opaca in bianco, grigio antracite, tortora, rosa cipria o rosso corallo.

*A design idea based on lightness, on the principle of removing weight from the object. The Icosì coffee table is particularly versatile and has a geometrical frame consisting of curved, painted steel threads. It can be used stand-alone or in compositions, in the living room or in the bedroom. It is available with a mat painted frame in white, anthracite grey, dove-grey, powder pink and coral red.*

*Ein auf der Leichtigkeit und dem Prinzip der Gewichtsverringering des Gegenstandes basierender Projektentwurf. Icosì ist ein besonders vielseitiger Tisch mit einer aus gebogenen und lackierten Stahlröhren bestehenden geometrischen Struktur. Er kann als Einzelstück oder als Tischgruppe im Wohn- oder Schlafzimmer verwendet werden. Er wird mit matt weiß, anthrazitgrau, taubengrau, puderrosa oder korallenrot lackierter Struktur angeboten.*

*Une idée conceptuelle fondée sur la légèreté, sur le principe de la soustraction de poids à l'objet. Icosì est une table basse particulièrement polyvalente, munie d'une structure géométrique composée de fils d'acier, courbés et vernis. Elle peut être utilisée comme pièce unique ou en groupe, dans la salle de séjour ou dans la zone nuit. Elle est disponible avec une structure vernie opaque en blanc, gris anthracite, gris tourterelle, rose poudre ou rouge corail.*







# Tectonic

Un oggetto che dà la possibilità di creare geometrie originali abbinando più elementi in maniera creativa. Tectonic è un tavolino con piano in filo d'acciaio o in lamiera piena; è disponibile in acciaio verniciato lucido nei colori bianco, nero, rosso, blu o viola oppure in grigio antracite opaco. Può essere utilizzato come pezzo unico o in gruppo, nella zona giorno o nella zona notte.

*An object that gives you the chance to create original geometric shapes by combining several elements creatively. The Tectonic coffee table has a steel wire or solid sheet metal table top; it is available in glossy painted steel in white, black, red, blue or purple, or in matt anthracite grey. It can be used stand-alone or in compositions, in the living room or in the bedroom.*

*Ein Gegenstand, der die Möglichkeit bietet, originelle Geometrien zu schaffen und verschiedene Elemente kreativ miteinander zu verbinden. Tectonic ist ein Tischchen mit einer Tischplatte aus Stahldraht oder Vollblech; er wird aus glänzend weiß, schwarz, rot, blau, lila oder matt anthrazitgrau lackiertem Stahl angeboten. Er kann als Einzelstück oder als Tischgruppe im Wohn- oder Schlafzimmer verwendet werden.*

*Un objet qui offre la possibilité de créer des géométries originales en combinant plusieurs éléments d'une façon créative. Tectonic est une table basse munie d'un plateau en fil d'acier ou en tôle pleine; elle est disponible en acier verni brillant en blanc, noir, rouge, bleu ou violet ou en gris anthracite opaque. Elle peut être utilisée comme pièce unique ou en groupe, dans la salle de séjour ou dans la zone nuit.*





# Qui-Pro-Quo

La casa come spazio in divenire e l'arredamento da interpretare con oggetti che si possano trasformare, a seconda delle situazioni. Qui-Pro-Quo è un set di tavolini di tre altezze diverse: si possono incastrare l'uno nell'altro a piacimento in modo da formare un unico tavolino a diversi livelli oppure separarli e costituire tre pratici piani d'appoggio. Sono realizzati in metallo verniciato opaco e proposti in quattro diverse combinazioni di colori.

Combinazione 1: bianco-bianco-bianco;  
combinazione 2: tortora-rosa cipria-bianco;  
combinazione 3: marrone-tortora-rosa cipria;  
combinazione 4: verde-rosso corallo-arancio

*The home as a growing space, where interior décor is to be achieved with items that can be transformed depending on the situation. Qui-Pro-Quo is a set of coffee tables of three different heights: they can be fitted together to form a single coffee table with different levels or they can be separated to form three practical storage surfaces. They are made of matt painted metal and they are available in four different colour combinations.*

*Combinazione 1: white-white-white;  
combinazione 2: dove-grey-powder pink-white;  
combinazione 3: brown-dove-grey-powder pink;  
combinazione 4: green-coral red-orange*

*Das Haus, als sich entwickelnder Raum und eine Einrichtung, mit je nach Situation verwandelbaren Gegenständen. Qui-Pro-Quo ist eine Familie von Tischchen mit drei verschiedenen Höhen: sie können auf verschiedene Weise ineinander verschachtelt werden, um einen einzigen Tisch mit verschiedenen Ebenen zu bilden oder einzeln verwendet werden, um drei praktische Auflageflächen zu schaffen. Sie werden aus matt lackiertem Metall in vier verschiedenen Farbkombinationen angeboten.  
Kombination 1: Weiß-Weiß-Weiß;  
Kombination 2: Taubengrau-Puderrosa-Weiß;  
Kombination 3: Braun-Taubengrau-Puderrosa;  
Kombination 4: Grün-Korallenrot-Orange*

*La maison comme un espace en évolution et l'ameublement à interpréter avec des objets pouvant se transformer en fonction des situations. Qui-Pro-Quo est un ensemble de tables basses de trois hauteurs différentes: elles peuvent s'encastrier l'une dans l'autre pour former une seule table basse à plusieurs niveaux ou être séparées et constituer ainsi trois pratiques plans d'appui. Elles sont fabriquées en métal verni opaque et proposées en quatre combinaisons différentes de couleurs.  
Combinaison 1: blanc-blanc-blanc;  
combinaison 2: gris tourterelle-rose poudre-blanc;  
combinaison 3: marron-gris tourterelle-rose poudre;  
combinaison 4: vert-rouge corail-orange.*





Harry, Fortuny, Vanity\_design Gino Carollo

# Harry, Fortuny, Vanity

Vanity, Fortuny e Harry sono tavolini che si differenziano tra loro nel disegno della colonna. Ricerca estetica e ricerca su materiali sono alla base di una collezione di oggetti agili ed eclettici, caratterizzati da un fascino adatto sia alla zona giorno, sia alla zona notte. Disponibili in due altezze, hanno piano e base rotondi. Sono realizzati in acciaio verniciato lucido nei colori bianco, nero, rosso oppure grigio antracite opaco. Nell'immagine a pagina 227: da sinistra Harry verniciato bianco lucido, Fortuny verniciato rosso lucido, Vanity verniciato bianco lucido.

*The Vanity, Fortuny and Harry coffee tables differ from one another in the design of the column. Research into styling and materials is at the core of a collection of nimble and eclectic items, distinguished by a charm that is suited both to the living room as well as the bedroom environment. They are available in two heights, with a round top and base. They are made of glossy painted steel in white, black or red, or in mat anthracite grey.*

*In the picture on page 227: from the left, Harry painted glossy white, Fortuny painted glossy red, Vanity painted glossy white.*

*Vanity, Fortuny und Harry sind Tischehen, die sich durch die Form der Säule voneinander unterscheiden. Die Suche nach Ästhetik und die Experimente mit den Materialien bilden die Grundlage einer Kollektion von agilen und eklektischen Gegenständen, deren Charme sich für Wohn- und Schlafzimmer eignet. Sie sind in zwei Höhen mit runder Basis und runder Tischplatte erhältlich. Die Tische werden aus glänzend weiß, schwarz, rot oder matt anthrazitgrau lackiertem Stahl angeboten. Im Bild auf Seite 227: von links aus Harry glänzend weiß lackiert, Fortuny glänzend rot lackiert, Vanity glänzend weiß lackiert.*

*Vanity, Fortuny et Harry sont des tables basses qui se différencient entre elles par le design de la colonne. Recherche esthétique et recherche sur les matériaux sont à la base d'une collection d'objets souples et éclectiques, caractérisés par un charme adapté tant à la salle de séjour qu'à la zone nuit. Disponibles en deux hauteurs, elles ont un plateau et une base arrondis. Elles sont fabriquées en acier verni brillant en blanc, noir, rouge ou en gris anthracite opaque.*

*Sur la photo de la page 227: à partir de la gauche, Harry verni brillant et Vanity verni blanc brillant.*



# Voilà

Voilà è un originale tavolo da salotto caratterizzato dalla forza espressiva dei materiali e dei colori, che esalta l'assoluta modernità della zona living. Nella versione in plexiglass, enfatizza il valore della trasparenza e la gamma cromatica di indubbia vivacità: è infatti disponibile trasparente, fumé, arancio, giallo o blu. La versione in lamiera verniciata opaca nei colori bianco, grigio antracite e tortora, amplifica invece l'interesse per la struttura geometrica.

*Voilà is an original coffee table distinguished by the expressive force of the materials and colours, which enhances the absolute modernity of the living room. In the Plexiglas version, it emphasises the appeal of transparency and a range of colours of doubtless vivacity: it is in fact available transparent, smoked, orange, yellow or blue. The sheet metal version is painted mat in white, anthracite grey and dove-grey and emphasises instead the interest in its geometrical structure.*

*Voilà ist ein origineller Wohnzimmertisch mit ausdrucksstarken Materialien und Farben, der den absolut modernen Zeigeist des Wohnbereichs hervorhebt. In der Ausführung aus Plexiglas betont er den Wert der Durchsichtigkeit und die zweifellos lebendige Farbpalette: er ist in durchsichtiger Ausführung oder in den Farben Rauchschar, Gelb oder Blau erhältlich. Die Version aus matt lackiertem Vollblech in den Farben Weiß, Anthrazitgrau und Taubengrau betont dagegen die geometrische Struktur.*

*Voilà est une originale table basse de salon, caractérisée par la force expressive de ses matériaux et de ses couleurs, qui exalte la modernité absolue de la zone de séjour. Dans la version en plexiglas, elle souligne la valeur de la transparence et la gamme chromatique indéniablement vive: elle est, en effet, disponible en transparent, fumé, orange, jaune ou bleu. La version en tôle vernie opaque en blanc, gris anthracite et gris tourterelle accentue, par contre, l'intérêt pour la structure géométrique.*





Voilà\_design Max Piva





# Muffin

Muffin è un complemento versatile che può svolgere la funzione di seduta o di tavolino. Si ispira alla semplice geometria degli stampi del famoso dolce americano: per aggiungere un tocco di dolcezza ad ogni ambiente. Ha una struttura in polietilene disponibile nei colori bianco, grigio antracite, rosso, tortora e verde. Il piano, optional, è realizzato in metallo verniciato bianco o grigio antracite. È proposto anche nella versione con luce (Muffin Light), realizzato solo nel colore bianco.

*Muffin is a versatile accessory which can be used as both a seat or a coffee table. It draws its inspiration from the simple geometric shape of the moulds used to make the famous American cakes: to add a sweet touch to every setting. It has a polyethylene frame available in white, anthracite grey, red, dove-grey and green. The optional top is made of painted metal in white or anthracite grey. It is also available in the version fitted with a light (Muffin Light), which is only available in white.*

*Muffin ist ein vielseitiges Einrichtungszubehör, das als Sitzgelegenheit oder als Tischchen verwendet werden kann. Er inspiriert sich am berühmten amerikanischen Dessert und verleiht jedem Ambiente einen Hauch Sanftheit. Muffin hat eine Struktur aus gefärbtem Polyethylen und wird in den Farben Weiß, Anthrazit, Rot, Taubengrau und Grün angeboten. Die optional erhältliche Tischplatte ist aus weiß oder anthrazitgrau lackiertem Metall. Er ist auch als Ausführung mit eingebautem Licht (Muffin Light) ausschließlich in weiß erhältlich.*

*Muffin est un complément polyvalent qui peut servir d'assise ou de table basse. Il tire son inspiration de la géométrie simple des moules du célèbre dessert américain: pour ajouter une touche de douceur à chaque pièce. Sa structure en polyéthylène est disponible en blanc, gris anthracite, rouge, gris tourterelle et vert. Le plateau, en option, est fabriqué en métal verni blanc ou gris anthracite. Cette table basse est également proposée dans la version avec lumière (Muffin Light), disponible uniquement en blanc.*

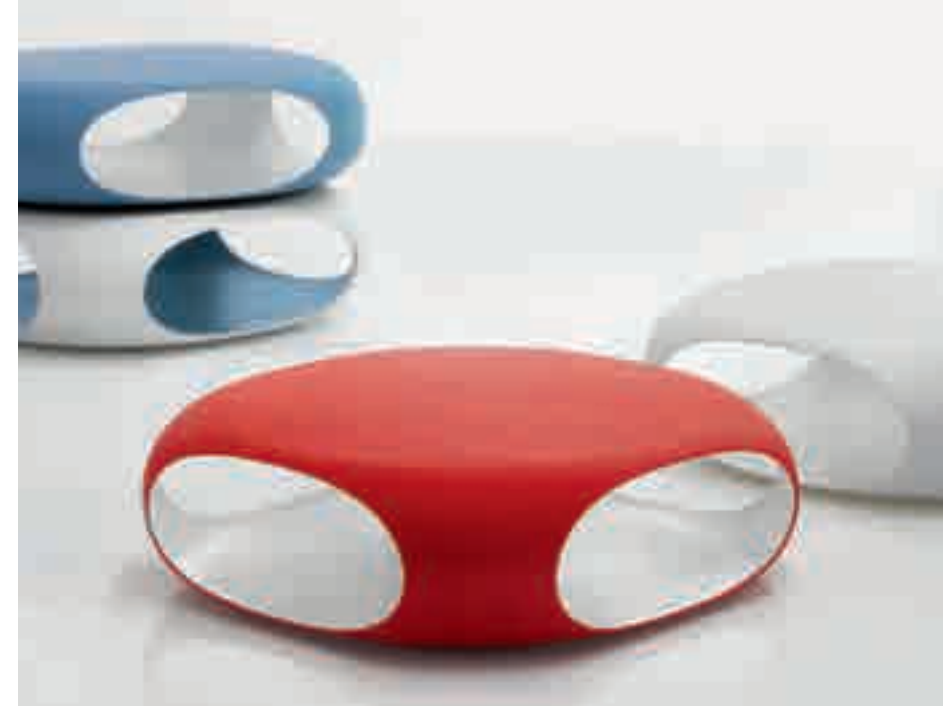

Pebble\_design Matthias Demacker

# Pebble

Pebble è un tavolino caratterizzato da un sapiente equilibrio di volumi pieni e vuoti e da una ricerca sui dettagli, sulle forme, sui materiali e sui colori. Le aperture nella struttura hanno una funzione pratica di contenitore e ne enfatizzano la rotondità. È realizzato in polietilene opaco colorato. Grazie alla resistenza agli agenti atmosferici, Pebble può essere collocato anche all'esterno. È disponibile in numerose coppie di colore esterno/interno: bianco/bianco, bianco/grigio, bianco/azzurro polvere, rosso/ bianco, grigio/bianco, azzurro polvere/ bianco.

*Pebble is a coffee table distinguished by a skilful balance of blocks and voids, painstaking care for details, for shapes, for materials and for colours. The openings in the frame provide a practical storage solution and emphasise its roundness. It is made of matt coloured polyethylene. Pebble is resistant to atmospheric agents and can also be used outdoors. It is available in a variety of exterior/interior colour combinations: white/white, white/grey, white/powder blue, red/white, grey/white, powder blue/white.*

*Pebble ist ein kleiner Tisch, der sich durch ein gekonntes Gleichgewicht zwischen vollen und leeren Formen und durch die spielerische Kombination von Details, Formen, Materialien und Farben auszeichnet. Die Öffnungen innerhalb der Struktur haben die praktische Funktion eines Behälters und betonen deren runde Form. Er ist aus matt gefärbtem Polyethylen. Durch die Beständigkeit gegen Witterungseinflüsse kann Pebble auch im Freien aufgestellt werden. Pebble ist in zahlreichen Farbkombinationen außen / innen erhältlich: Weiß / Weiß, Weiß / Grau, Weiß / Pulverblau, Rot / Weiß, Grau / Weiß, Pulverblau / Weiß.*

*Pebble est une table basse caractérisée par un savant équilibre de volumes pleins et vides et par une recherche sur les détails, les formes, les matériaux et les couleurs. Les ouvertures percées dans la structure servent de compartiment de rangement et soulignent sa rotondeur. Elle est fabriquée en polyéthylène opaque coloré. Grâce à sa résistance aux agents atmosphériques, Pebble peut également être installée à l'extérieur. Elle est disponible en de nombreuses combinaisons de couleur extérieur / intérieur: blanc / blanc, blanc / gris, blanc / bleu poudre, rouge / blanc, gris / blanc, bleu poudre / blanc.*









# Duffy

Duffy è un tavolino che rappresenta la trasformazione di una forma sinuosa ed equilibrata in un elegante elemento strutturale. È realizzato in poliuretano ad alta densità laccato opaco nei colori bianco, azzurro polvere, grigio chiaro e grigio bianco antracite. Può essere utilizzato nella zona giorno e nella zona notte.

*The Duffy coffee table epitomises the transformation of a sinuous and well-balanced shape into an elegant structural element. It is made of high density polyurethane, mat lacquered in white, light powder blue, light grey and anthracite grey. It can be used in both living and sleeping areas.*

*Duffy ist ein Tischchen, das die Transformation einer geschwungenen und ausgeglichenen Form in ein elegantes Strukturelement darstellt. Er wird aus hochdichtem, matt lackiertem Polyurethan in den Farben Weiß, Pulverblau, Hellgrau und Anthrazitgrau angeboten. Er kann im Wohnbereich und im Schlafzimmer verwendet werden.*

*Duffy est une table basse qui représente la transformation d'une forme sinueuse et équilibrée en un élégant élément structurel. Elle est fabriquée en polyuréthane haute densité laqué opaque en blanc, bleu poudre, gris clair et gris anthracite. Elle peut être utilisée tant dans la salle de séjour que dans la zone nuit.*





# Hollywood

Hollywood è un pouf che elabora un nuovo linguaggio degli oggetti, attribuendo valore alla dimensione dinamica ed agli aspetti cromatici, con forme che danno un'interpretazione originale all'esigenza di arredo. È rivestito con uno speciale tessuto elastico ed è completamente sfoderabile. È disponibile in due formati (Hollywood medium e Hollywood large), in un'ampia gamma di colori.

*The Hollywood pouf conveys a new language for objects, giving value to the dynamic dimension and chromatic aspects, with shapes that provide an original solution to the need for interior design. It is upholstered with a special stretch fabric cover which is fully removable. It is available in two formats (Hollywood medium and Hollywood large), in a wide range of colours.*

*Hollywood ist ein Puff, der eine neue Ausdrucksform entwickelt und den Wert der dynamischen Dimension und die farblichen Aspekte der Einrichtungsanforderungen originell interpretierten Formen betont. Er ist mit einem speziellen elastischen, vollständig abziehbaren Stoff überzogen. Er wird in zwei Formaten (Hollywood medium und Hollywood large) und in einer breiten Farbpalette angeboten.*

*Hollywood est un pouf qui élabore un nouveau langage des objets, en accordant de la valeur à la dimension dynamique et aux aspects chromatiques, avec des formes qui fournissent une interprétation originale de l'exigence d'ameublement. Il est revêtu avec un tissu élastique spécial et il est complètement déhoussable. Il est disponible en deux formats (Hollywood medium et Hollywood large) et dans une vaste gamme de couleurs.*





Glam\_design Gino Carollo

# Glam, Glam glass

Glam è un pouf dai volumi morbidi e generosi che con le sue trapuntature interpreta in modo originale l'esigenza di comodità. Il rivestimento è realizzato in tessuto tecnico o pelle. La versione Glam glass è un tavolino da salotto con piano in cristallo extrachiaro specchiato o blackpearl.

*The Glam pouf features soft and generous volumes, with quilting that provides an original interpretation of the need for comfort. The upholstery is made of technical fabric or leather. The Glam glass version is a coffee table with a mirrored or blackpearl extra-light glass top.*

*Glam ist ein Puff mit weichen und großzügigen Formen, der mit seinen Steppnähten die Anforderung der Bequemlichkeit originell interpretiert. Der Bezug ist aus technischem Stoff oder Leder erhältlich. Die Ausführung Glam glass ist ein Wohnzimmerischchen mit sehr heller spiegelnder Kristallglasplatte oder einer Tischplatte aus Blackpearl-Glas.*

*Glam est un pouf aux volumes souples et généreux qui, grâce à son piquage, interprète d'une façon originale l'exigence de confort. Le revêtement est fabriqué en tissu technique ou en peau. La version Glam glass est une table basse de salon munie d'un plateau en cristal extra-clair poli ou blackpearl.*



Glam, Glam glass\_design Gino Carollo



Cube\_design Kaori Shiina

# Cube

Cube è un pouf dalle linee originali, simile nella forma ad un fagiolo, disponibile in due dimensioni liberamente abbinabili tra di loro. È un oggetto che si può muovere agilmente in tutti gli ambiti della casa, dedicato a chi nell'arredamento ama privilegiare le linee sinuose. È disponibile con rivestimento in pelle, in skay (ecopelle) o tessuto. A scelta, può essere fornito con un vassoio in metallo con decorazione floreale verniciato lucido bianco, rosso o nero oppure verniciato argento opaco.

*The Cube pouf features an original silhouette, similar to the shape of a bean, and it is available in two sizes which can be mixed and matched freely. This item of furniture blends in seamlessly with any room of the home, and it is dedicated to those who prefer sinuous shapes. It is available with leather, skay (eco-leather) or fabric upholstery. It can be supplied upon request with a metal tray with a flower decoration painted glossy white, red or black, or painted mat silver.*

*Cube ist ein Puff mit originellen Linien, dessen Form einer Bohne ähnelt und der in zwei verschiedenen, miteinander kombinierbaren Größen erhältlich ist. Es handelt sich um einen Gegenstand, der leicht in alle Räumlichkeiten des Hauses gebracht werden kann und für all jene gedacht ist, die bei der Einrichtung geschwungene Linien bevorzugen. Er wird mit Leder-, Skay- (Ökoleder) oder Stoffbezug angeboten. Er kann wahlweise mit einem Metalltablett mit glänzend weiß, rot oder schwarz oder matt silber lackierter Blumendekoration geliefert werden.*

*Cube est un pouf aux lignes originales, semblable à la forme d'un haricot, disponible en deux dimensions pouvant librement être combinées entre elles. Il s'agit d'un objet que l'on peut facilement déplacer dans toutes les pièces de la maison, pensé pour ceux qui privilégient les lignes sinueuses dans l'aménagement. Il est disponible avec revêtement en peau, en skay (éco-cuir) ou en tissu. Au choix, il peut être fourni avec un plateau en métal décoré d'un motif floral verni brillant blanc, rouge ou noir ou verni argent opaque.*





# Kadou

Cultura e tradizione orientali e know-how produttivo Made in Italy si incontrano in un elegante appendiabiti che richiama le forme di un vaso di fiori tradizionale giapponese: il suo nome significa appunto "l'arte dei fiori". Un oggetto tipico della tradizione giapponese, rivisitato in chiave moderna grazie a materiali, forme e colori contemporanei. La base di Kadou, realizzata in polietilene opaco, è proposta nei colori bianco, grigio antracite e tortora. I cinque rami sono in metallo verniciato opaco disponibile in nove tonalità: verde, rosa cipria, rosso corallo, tortora, marrone, bianco, arancio, antracite, avorio.

*Oriental culture and tradition and Made in Italy production know-how blend together in an elegant coat stand which recalls the shapes of a traditional Japanese vase of flowers: its name in fact means "the art of flowers". A typical traditional Japanese object, restyled with a modern approach using contemporary colours, materials and shapes. The base of Kadou, which is made of mat polyethylene, is available in white, anthracite grey and dove-grey. The five branches are made of painted metal, painted mat in nine different shades: green, powder pink, coral red, dove-grey, brown, white, orange, anthracite and ivory.*

*Kultur, orientalische Tradition und Produktions Know-How Made in Italy verbinden sich in einem eleganten Kleiderständer, der auf die Formen einer traditionellen japanischen Blumenvase anspielt: der Name bedeutet "die Blumenkunst". Ein typischer Gegenstand der japanischen Tradition, der dank zeitgenössischer Materialien, Formen und Farben im modernen Sinn neu interpretiert wurde. Die Basis von Kadou aus matt gefärbtem Polyethylen wird in den Farben Weiß, Anthrazitgrau und Taubengrau angeboten. Die fünf Arme aus matt lackiertem Metall sind in neun Farbtönen erhältlich: Grün, Puderrosa, Korallenrot, Taubengrau, Braun, Weiß, Orange, Anthrazit, Elfenbeinfarben.*

*Culture et tradition orientales et savoir-faire productif Made in Italy se rencontrent dans un élégant portemanteau qui évoque les formes d'un vase de fleurs traditionnel japonais: son nom signifie précisément « l'art des fleurs ». Un objet typique de la tradition japonaise, réinterprété sous un jour moderne grâce aux matériaux, aux formes et aux couleurs contemporaines. La base de Kadou, fabriquée en polyéthylène opaque, est proposée en blanc, gris anthracite et gris tourterelle. Les cinq branches sont fabriquées en métal verni opaque disponible en neuf tonalités: vert, rose poudré, rouge corail, gris tourterelle, marron, blanc, orange, gris anthracite, ivoire.*





# *Kadou Light*

Kadou viene proposto, nella sola versione bianca, anche con base illuminata e può essere utilizzato come lampada (Kadou Light).

*Kadou is also available - only in the white version - with an illuminated base, and it can be used as a lamp (Kadou Light).*

*Kadou wird ausschließlich in der weißen Ausführung auch mit einer beleuchteten Basis angeboten und kann als Lampe verwendet werden (Kadou Light).*

*Kadou est proposé, uniquement dans la version blanche, également avec une base éclairée et il peut être utilisé comme lampe (Kadou Light).*





Tree\_design Mario Mazzer



# Tree

Un paesaggio domestico che acquista personalità in virtù della grande valenza espressiva di un oggetto unico e di forte riconoscibilità. Tree è un appendiabiti realizzato in polietilene opaco nei colori bianco, grigio antracite, arancio, verde, rosso o giallo, oppure in polietilene laccato lucido in bianco, nero, oro, blu, argento o viola. Grazie alla resistenza agli agenti atmosferici, può essere collocato anche all'esterno.

*A domestic scene that gains in personality by virtue of the huge expressive value of a unique object that cannot go unnoticed. The Tree coat stand is made of mat polyethylene in white, anthracite grey, orange, green, red or yellow, or in glossy lacquered polyethylene in white, black, gold, blue, silver or violet. It is resistant to atmospheric agents and can also be used outdoors.*

*Eine häusliche Landschaft, die dank der Ausdrucksstärke eines einzigartigen Gegenstandes mit starkem Wiedererkennungswert an Persönlichkeit gewinnt. Tree ist ein Kleiderständer aus mattem Polyethylen in den Farben Weiß, Anthrazitgrau, Orange, Grün, Rot oder Gelb oder aus glänzend lackiertem Polyethylen in Weiß, Schwarz, Gold, Blau, Silber oder Lila erhältlich. Durch die Beständigkeit gegen Witterungseinflüsse kann Tree auch im Freien aufgestellt werden.*

*Un paysage domestique qui acquiert de la personnalité en vertu de l'énorme valeur expressive d'un objet unique et fortement reconnaissable. Tree est un portemanteau fabriqué en polyéthylène opaque dans les teintes blanc, gris anthracite, orange, vert, rouge ou jaune ou en polyéthylène laqué brillant en blanc, noir, or, bleu, argent ou violet. Grâce à sa résistance aux agents atmosphériques, il peut également être installé à l'extérieur.*



# *Tree Light*

---

È disponibile anche nella versione con luce (Tree Light), realizzata solo nel colore bianco.

*It is also available in the version fitted with a light (Tree Light), which is only available in white.*

*Er ist in der Ausführung mit eingebautem Licht (Tree Light) ausschließlich in weiß erhältlich.*

*Il est également disponible dans la version avec lumière (Tree Light), fabriqué uniquement en blanc.*





## *Eos, Eos Light*

Eos, la dea dell'aurora nella mitologia greca: una figura con sembianze di fiore. Una forma originale ed evocativa per Eos, appendiabiti realizzato in polietilene opaco disponibile nelle finiture bianco, grigio antracite, arancio, azzurro. È disponibile anche nella versione con luce (Eos Light), realizzata solo nel colore bianco.

*Eos, the goddess of dawn in Greek mythology: a figure who can appear as a flower. An original and evocative shape for the Eos coat stand made of mat polyethylene in white, anthracite grey, orange or light blue. It is also available in the version fitted with a light (Eos Light), which is only available in white.*

*Eos, die Göttin der Morgenröte der griechischen Mythologie: eine Figur mit blumenähnlichem Aussehen. Eos, der aus mattem Polyethylen in den Farben Weiß, Anthrazitgrau, Orange und Blau erhältliche Kleiderständer hat eine originelle und beschwörende Form. Er ist in der Ausführung mit eingebautem Licht (Eos Light) ausschließlich in weiß erhältlich.*

*Eos, la déesse de l'aurore dans la mythologie grecque: une figure aux connotations de fleurs. Une forme originale et évocatrice pour ce portemanteau qui est fabriqué en polyéthylène opaque et est disponible dans les finitions blanc, gris anthracite, orange et bleu. Il est également disponible dans la version avec lumière (Eos Light), fabriqué uniquement en blanc.*





# Lui

Una forma pura e assoluta, che rinuncia totalmente alla dimensione decorativa privilegiando l'essenzialità funzionale. Lui è un appendiabiti, un oggetto minimale ed indispensabile che, grazie al suo design e alle sue dimensioni, trova facile collocazione ovunque. È realizzato in massello di frassino spazzolato bianco o grigio.

*A pure and absolute shape, that totally refuses the decorative dimension, favouring elemental functionality. The Lui coat stand is a minimal and indispensable object that is designed and sized to fit easily into any space. It is made of white or grey brushed solid ash-wood.*

*Eine reine und absolute Form, die vollständig auf die dekorative Dimension verzichtet und stattdessen die essentielle Funktionalität betont. Lui ist ein Kleiderständer, ein minimaler und unverzichtbarer Gegenstand, der dank seines Designs und seiner Größe überall leicht aufgestellt werden kann. Er wird aus massivem, weiß oder grau gebürstetem Eschenholz hergestellt.*

*Une forme pure et absolue, qui renonce complètement à la dimension décorative pour privilégier le caractère essentiel et surtout fonctionnel. Lui est un portemanteau, un objet minimal et indispensable qui, grâce à son design et à ses dimensions, s'intègre facilement dans toutes les pièces. Il est fabriqué en frêne massif brossé blanc ou gris.*

# XXLight

Un elemento d'arredo caratterizzato dalla raffinatezza che associa la funzionalità all'eleganza. XXLight è una lampada da terra con un grande paralume circolare, disponibile in bianco, che illumina l'ambiente circostante e diffonde la luce verso l'alto.

*An interior décor item which is distinguished by a sophisticated way of providing the perfect blend of functionality and elegance. The XXLight floor lamp has a large round lampshade, which is available in white, that floods its surroundings with light and diffuses light upwards too.*

*Ein durch Raffinesse gekennzeichneter Einrichtungsgegenstand, der Funktionalität und Eleganz miteinander verbindet. XXLight ist eine Bodenlampe mit einem großen, runden, weißen Lampenschirm, der seine Umgebung beleuchtet und die Lichtstrahlen nach oben ausrichtet.*

*Un élément d'ameublement caractérisé par le raffinement qui allie fonctionnalité et élégance. XXLight est un lampadaire muni d'un grand abat-jour circulaire, disponible en blanc, qui éclaire l'espace environnant et diffuse la lumière vers le haut.*





# Up and down

Un originale disegno grafico che esalta la profondità dei volumi e che sembra variare al mutare del punto di vista. Up and down è una libreria da parete composta da ripiani in cristallo extrachiaro acidato verniciato bianco e da una struttura in legno laccato opaco bianco o bicolore (bianco e grigio antracite). È disponibile inoltre la versione con luce (Up and down Light).

*An original graphic design that emphasises the depth of the volumes and that appears to change according to your point of view. Up and down is a wall-mounted bookcase with extra-light acid-treated white glass shelves and a matt lacquered wood frame: in white or two-tone (white and anthracite grey). It is also available in the version fitted with a light (Up and down Light).*

*Eine originelle grafische Zeichnung, die die Tiefe der Formen betont und sich je nach Änderung des Standpunktes verändert. Up and down ist ein Wandbücherregal mit Regalen aus sehr hell weiß geätztem oder lackiertem Kristallglas und einer Struktur aus matt weiß oder zweifarbig (weiß und anthrazitgrau) lackiertem Holz. Außerdem ist die Ausführung mit eingebautem Licht (Up and down Light) erhältlich.*

*Un design graphique original qui exalte la profondeur des volumes et qui semble varier en fonction du point de vue. Up and down est une bibliothèque murale composée d'étagères en cristal extra-clair traité à l'acide verni blanc et d'une structure en bois laqué opaque blanc ou bicolore (blanc et gris anthracite). Il existe également une version avec lumière (Up and down Light).*





# Parentesi

Una struttura leggera e ricurva, che ricorda il segno di punteggiatura che le dà il nome: Parentesi è una libreria bifrontale dedicata a una concezione moderna della cultura, un oggetto di sicura originalità formale. È autoportante e realizzata in un materiale le cui principali caratteristiche sono plasticità, leggerezza, assenza di giunte, resistenza e praticità nella pulizia. È disponibile in bianco.

*A light structure, curved like the punctuation mark that gives it its name: Parentesi is a double-fronted bookcase dedicated to a modern concept of culture, an object with a highly original shape. It is free-standing and made of a material, the main characteristics of which are plasticity, light weight, seamlessness, resistance and practical cleaning. It is available in white.*

*Eine leichte und gebogene Struktur, die an das Zeichen erinnert, dessen Namen sie trägt (auf Deutsch Parenthese bzw. Klammer). Parentesi ist ein zweiseitiges Bücherregal, das einem modernen Kulturkonzept gewidmet ist, ein formell gesehen origineller Gegenstand. Es ist selbst tragend und aus einem Material angefertigt, dessen Haupteigenschaften, Formbarkeit, Leichtigkeit, Fugenlosigkeit, Widerstandsfähigkeit und praktische Reinigung sind. Es ist in der Farbe Weiß erhältlich.*

*Une structure légère et courbée, qui évoque la forme du signe de ponctuation dont elle tire son nom: Parentesi (parenthèse) est une bibliothèque double-face dédiée à une conception moderne de la culture, un objet d'une originalité formelle certaine. Elle est autoportante et fabriquée en un matériau dont les principales caractéristiques sont la plasticité, la légèreté, l'absence de jointures, résistance et la facilité d'entretien. Elle est disponible en blanc.*





Babel\_design Mario Mazzer

# Babel

Babel è una libreria a cinque piani dalla forma tronco-conica: la cultura come una sorta di totem contemporaneo, un modo giocoso di interpretare la casa, di reinventarne le funzioni tradizionali di servizio. Realizzata in polietilene opaco colorato, è disponibile in bianco, azzurro, grigio e rosso. La superficie è rigata irregolarmente, come una texture naturale.

*Babel is a five-tier bookcase with a tapered shape: it conveys culture as a kind of contemporary totem, a playful way of interpreting the home, of reinventing its traditional serving functions. It is made of mat coloured polyethylene, and it is available in white, light blue, grey and red. Irregular lines on the surface give it a natural texture.*

*Babel ist ein Bücherregal mit fünf kegelstumpfförmigen Regalen: Die Kultur als eine Art zeitgenössisches Totem; eine spielerische Art das Haus zu interpretieren und die traditionellen Dienstleistungsfunktionen neu zu erfinden. Das Bücherregal ist aus matt weiß, blau, grau oder rot gefärbtem Polyethylen. Die Oberfläche ist unregelmäßig gerillt, wie eine natürliche beschaffene Oberfläche.*

*Babel est une étagère à cinq rayonnages de forme tronco-conique: la culture comme une sorte de totem contemporain, une façon amusante d'interpréter la maison et de réinventer ses fonctions traditionnelles de service. Fabriquée en polyéthylène opaque coloré, elle est disponible en blanc, bleu clair, gris et rouge. La superficie est rayée irrégulièrement, comme une texture naturelle.*

Good Design Award 2010

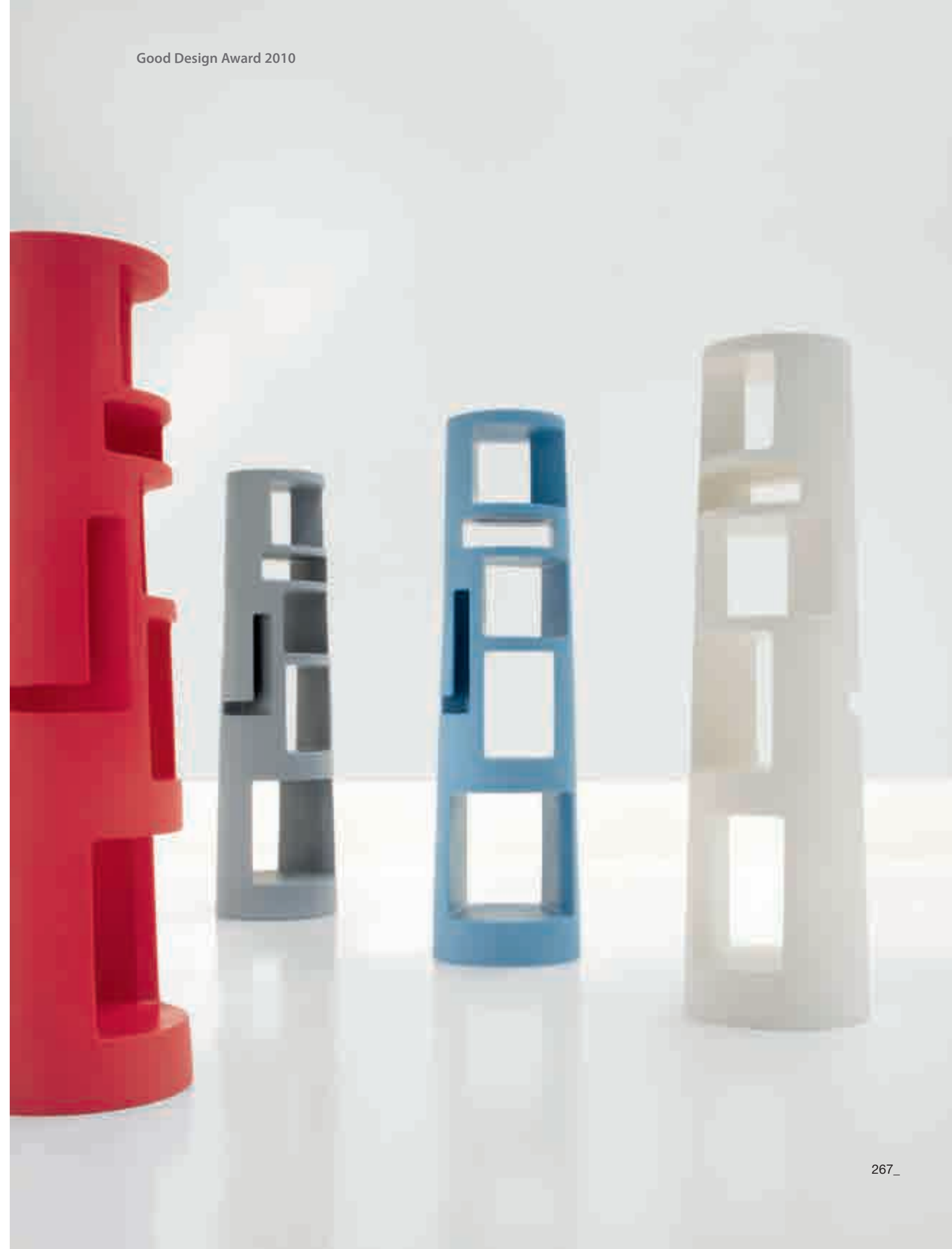



Fun 3\_design Gino Carollo

# Fun

Fun è una libreria che può essere posizionata a muro oppure a centro stanza. Garantisce la massima libertà nella composizione e un dinamico gioco di volumi, per una totale modernità di progetto. L'organizzazione apparentemente irregolare degli spazi, nell'alternanza di vuoti e pieni, crea un originale effetto dinamico. Fun, realizzata in legno laccato opaco bianco o nero, è disponibile in due profondità e in tre altezze: Fun (5 ripiani), Fun 3 (3 ripiani) e Fun 2 (2 ripiani).

Nell'immagine a pagina 268 composizione di librerie Fun; nell'immagine a pagina 269 composizione di due librerie Fun 3.

*The Fun bookcase can be wall-mounted or free-standing. It guarantees the utmost freedom of composition and a dynamic game of volumes, for a totally modern design. The apparently irregular layout of the storage space - in an alternation of blocks and voids - creates an original dynamic effect. Fun is made of matt black or white lacquered wood and it is available in two depths and three heights: Fun (5 shelves), Fun 3 (3 shelves) and Fun 2 (2 shelves).*

*In the picture on page 268 composition of Fun bookcases; in the picture on page 269 composition of two Fun 3 bookcases.*

*Fun ist ein Bücherregal, das an der Wand oder in der Raummitte positioniert werden kann. Es garantiert größtmögliche Freiheit bei der Komposition und ein dynamisches Volumenspiel zu Gunsten eines Projektes mit modernem Zeitgeist. Die auf den ersten Blick unregelmäßige, abwechselnd leere und dann wieder volle Raumorganisation schafft einen originellen, dynamischen Effekt. Fun besteht aus matt weiß oder schwarz lackiertem Holz und ist mit zwei unterschiedlichen Tiefen und drei Höhen erhältlich. Fun (5 Regale), Fun 3 (3 Regale) und Fun 2 (2 Regale). Im Bild auf Seite 268 eine Komposition der Bücherregale Fun; im Bild auf Seite 269 eine Komposition von zwei Bücherregalen Fun 3.*

*Fun est une bibliothèque qui peut être fixée au mur ou installée au centre de la pièce. Elle garantit le maximum de liberté de composition et un jeu dynamique des volumes, pour un projet absolument moderne. L'organisation apparemment irrégulière des espaces, en alternant des vides et des pleins, crée un effet original et dynamique. Fun, fabriquée en bois laqué opaque blanc ou noir, est disponible en deux profondeurs et trois hauteurs: Fun (5 étagères), Fun 3 (3 étagères) et Fun 2 (2 étagères). Sur la photo de la page 268, composition de bibliothèques Fun; sur la photo de la page 269, composition de deux bibliothèques Fun 3.*





# Cubic

Cubic è una libreria fissa o girevole caratterizzata dalla geometria delle sue linee squadrate. Il progetto concentra la sua attenzione sulla dimensione plastica delle forme e su una nuova interpretazione di un oggetto tradizionale come la libreria. Oltre ad essere un comodo contenitore, infatti, diventa un oggetto decorativo adatto anche agli spazi più ristretti. Ha la struttura in legno laccato opaco bianco o nero. È disponibile nelle varianti Cubic (5 ripiani), Cubic 3 (3 ripiani) e Cubic 2 (2 ripiani).

*Cubic is a fixed or revolving bookcase. The project focuses its attention on the plastic dimension of the shapes and on the new interpretation of a traditional piece of furniture such as a bookcase. Indeed, in addition to offering convenient storage, it becomes a decorative item which is suitable even in the most confined spaces. It has a matt black or white lacquered frame. It is available in the Cubic (5 shelves), Cubic 3 (3 shelves) and Cubic 2 (2 shelves) versions.*

*Cubic ist ein festes oder drehbares Bücherregal. Das Projekt konzentriert seine Aufmerksamkeit auf die plastische Dimension der Formen und auf eine neue Interpretation eines so traditionellen Gegenstandes wie dem Bücherregal. Es ist damit nicht nur ein bequemer Behälter, sondern wird auch zu einem dekorativen Gegenstand, der auch für kleine Räumlichkeiten geeignet ist. Es hat eine matt weiß oder schwarz lackierte Struktur. Es ist in der Ausführung Cubic (5 Regale), Cubic 3 (3 Regale) und Cubic 2 (2 Regale) verfügbar.*

*Cubic est une bibliothèque fixe ou pivotante. Le projet concentre son attention sur la dimension plastique des formes et sur une nouvelle interprétation d'un objet traditionnel comme une étagère. En plus d'être un pratique espace de rangement, la bibliothèque devient un objet de décoration adapté même aux espaces les plus restreints. Sa structure est laquée opaque blanc ou noir. Elle est disponible dans les variantes Cubic (5 étagères), Cubic 3 (3 étagères) et Cubic 2 (2 étagères).*





B-Cubic \_design Gino Carollo

## *B-Cubic, Cubic glass*

Cubic è realizzata anche nelle varianti in cristallo, Cubic glass e nella versione B-Cubic (doppia).

*Cubic is also available in the glass variants, Cubic glass and in the B-Cubic (double) version.*

*Cubic wird auch in Ausführungen aus Kristallglas hergestellt: Cubic glass und B-Cubic (doppelt).*

*Cubic est fabriquée aussi dans les variantes en cristal, Cubic glass, et dans la version B-Cubic (double).*



# Blox

Blox è una vetrina con anta ad angolo che si apre lateralmente. L'essenzialità delle forme rigorosamente geometriche, enfatizzate dalle incisioni a scacchiera, rendono l'ambiente esteticamente impeccabile grazie alla suggestione del design in cristallo. È realizzata in cristallo inciso con un motivo ortogonale ed è disponibile con finiture nero fumè o extrachiaro trasparente. La base, in acciaio, è a specchio.

*The Blox display cabinet has a corner door with side opening. The essential minimal appeal of the strictly geometrical shapes is emphasised by the chessboard-patterned engravings, making the setting impeccably stylish thanks to the great charm of the glass design. It is made of glass engraved with an orthogonal pattern and it is available in the following finishes: smoked black or extra-light transparent. The base is in mirrored steel.*

*Blox ist ein Glasschrank mit Winkeltür mit seitlicher Öffnung. Die Wesentlichkeit der rigorosen geometrischen Formen, die von den Schachbretteinprägungen noch hervorgehoben wird, schafft dank der starken suggestiven Wirkung des Kristallglasdesigns ein ästhetisch einwandfreies Ambiente. Der Glasschrank ist aus Kristallglas mit eingprägtem, orthogonalem Muster und wird mit rauchschwarzer oder sehr heller, durchsichtiger Fertigbehandlung angeboten. Die Basis aus Stahl ist eine Spiegelfläche.*

*Blox est une vitrine munie d'une porte en angle avec ouverture latérale. Le minimalisme des formes rigoureusement géométriques, accentuées par les gravures en forme d'échiquier, rend l'espace esthétiquement impeccable grâce au design en cristal extrêmement suggestif. Elle est fabriquée en cristal gravé avec un motif orthogonal et elle est disponible avec une finition noir fumé ou extra-clair transparent. La base en acier a reçu un traitement de finition miroir.*



# Sunrise

Un progetto dedicato alle emozioni, alla funzionalità e all'estetica, al desiderio di circondarsi di oggetti con un alto tasso di contenuto tecnico. Sunrise è una madia a tre o quattro ante orizzontali. È realizzata in legno laccato opaco bianco, grigio antracite o grigio quarzo, con i ripiani interni in cristallo. Disponibile anche nella versione Sunrise Light, con luce posta nel vano a vista.

*A project dedicated to emotions, to functionality and to styling, to the desire to be surrounded by high-tech objects. Sunrise is a sideboard with three or four horizontal doors. It is made of mat lacquered wood in white, anthracite grey or quartz grey, with glass internal shelves. It is also available in the Sunrise Light version, with a light fitted in the visible compartment.*

*Ein Projekt, das den Gefühlen, der Funktionalität und der Ästhetik und dem Wunsch gewidmet ist, sich mit hochtechnischen Gegenständen zu umgeben. Sunrise ist eine Anrichte mit drei oder vier horizontalen Flügeln. Sie ist aus matt weiß, anthrazitgrau oder quarzgrau lackiertem Holz und die inneren Regale sind aus Kristallglas. Die Anrichte ist auch in der Ausführung Sunrise Light mit in der sichtbaren Ablage eingebautem Licht erhältlich.*

*Un projet dédié aux émotions, au caractère fonctionnel et esthétique, au souhait de s'entourer d'objets au fort contenu technique. Sunrise est un meuble bas à trois ou quatre portes horizontales. Il est fabriqué en bois laqué opaque blanc, gris anthracite ou gris quartz, avec des étagères intérieures en cristal. La version Sunrise Light est également disponible, avec la lumière située dans le compartiment visible.*





Sunrise Light\_design Gino Carollo

Nell'immagine a pagina 277 Sunrise Light grigio antracite; a pagina 278 bianco opaco e a pagina 279 versione grigio quarzo.

*In the picture on page 277 Sunrise Light in antracite grey; on page 278 in mat white and on page 279 in the quartz grey version.*

*Im Bild auf Seite 277 Sunrise Light, antracitgrau; auf Seite 278 matt weiß und auf Seite 279 quarzgrau.*

*Sur la photo de la page 277, Sunrise Light gris antracite; à la page 278, blanc opaque et à la page 279, version gris quartz.*





# Quadrica

Quadrica è una credenza con struttura in legno verniciato opaco nero o bianco. Ante, fianchi e piano superiore sono rivestiti in cristallo inciso con motivo a reticolo, nelle finiture acidato nero (immagine in alto), extrachiario acidato bianco (pag. 281) o blackpearl. La base è in acciaio inox a specchio.

*The Quadrica sideboard has a mat black or white painted wood frame. The doors, side panels and top surface are covered in glass, engraved with a lattice pattern, in the following finishes: acid-treated black (picture at the top), extra-light acid-treated white (page 281) or blackpearl. The base is in mirrored stainless steel.*

*Quadrica ist eine Anrichte mit einer matt schwarz oder weiß lackierten Holzstruktur. Türen, Flanken und oberes Regal sind aus Kristallglas, auf dem ein Gittermotiv eingepreßt ist. Die Anrichte ist mit schwarz geätztem (Bild oben) oder sehr hell weiß geätztem Kristallglas (Seite 281) oder aus Blackpearl-Glas erhältlich. Die Basis ist eine Spiegelfläche aus Stahl.*

*Quadrica est un buffet avec une structure en bois verni opaque noir ou blanc. Portes, côtés et dessus sont revêtus en cristal gravé avec un motif en réticule, dans les finitions traité à l'acide noir (photo ci-dessus), extra-clair traité à l'acide blanc (page 281) ou blackpearl. La base est en acier inox finition miroir.*



# Oasis

Un pezzo d'arredamento tradizionale come la credenza progettato con un gusto decisamente innovativo, per atmosfere metropolitane. Oasis è una credenza con struttura realizzata in legno laccato opaco in bianco o nero. Le ante, sempre in legno laccato, in bianco o nero, hanno finitura lucida. È possibile impreziosire la credenza con un piano superiore in cristallo extrachiaro verniciato o acidato bianco, oppure verniciato o acidato nero. La base è in acciaio cromato.

*A traditional piece of furniture such as the sideboard designed with a decidedly innovative look, for metropolitan ambiances. The Oasis sideboard has a mat black or white lacquered wood frame. The doors, also in black or white lacquered wood, feature a glossy finish. The sideboard can be embellished with a glass top surface: in extra-light painted or acid-treated white or in painted or acid-treated black. The base is made of chromed metal.*

*Ein traditioneller Einrichtungsgegenstand wie diese mit innovativem Geschmack entworfene Anrichte, zur Schaffung metropolitaner Atmosphären. Oasis ist eine Anrichte mit einer Struktur aus matt weiß oder schwarz lackiertem Holz. Die Flügel sind ebenfalls aus weiß oder schwarz lackiertem Holz mit glänzender Fertigbehandlung. Es ist möglich die Anrichte durch ein sehr hell weiß oder schwarz geätztes oder lackiertes Kristallglas zu veredeln. Die Basis ist aus verchromtem Stahl.*

*Une pièce d'ameublement traditionnelle comme le buffet conçu avec un goût décidément innovant, pour des atmosphères métropolitaines. Oasis est un buffet muni d'une structure fabriquée en bois laqué opaque blanc ou noir. Les portes, toujours en bois laqué, blanc ou noir, ont une finition brillante. Il est possible d'enrichir le buffet avec un dessus en cristal extra-clair verni ou traité à l'acide blanc ou verni ou traité à l'acide noir. La base est en acier chromé.*





# Hang up

Hang up si distingue per la posizione irregolare dello specchio rispetto alla cornice: si crea così un insolito gioco prospettico evidenziato dal contrasto di linee. La cornice è disponibile in legno laccato opaco: bianco, grigio antracite o grigio quarzo oppure in massello di frassino spazzolato bianco, spazzolato grigio o color noce.

Nell'immagine versione in grigio quarzo.

*Hang up stands out for the irregular position of the mirror with respect to the frame: this creates an unusual game of perspectives highlighted by contrasting lines. The structure at the back consists of a painted steel frame; the mirror frame itself is available in lacquered wood in white, anthracite grey or mat quartz grey or in solid ash-wood in brushed white, walnut-wood colour or brushed grey.*

*In the picture, quartz grey version.*

*Hang up zeichnet sich durch die im Verhältnis zum Rahmen unregelmäßige Position des Spiegels aus: So entsteht ein ungewöhnliches perspektivisches Spiel, das durch die Kontraste der Linien betont wird. Die dahinter liegende Struktur ist ein Gestell aus lackiertem Stahl; der Rahmen selbst ist aus weiß, anthrazitgrau oder matt quarzgrau lackiertem Holz oder aus massivem weiß, nussbraun oder grau gebürstetem Eschenholz.*

*Hang up se caractérise par la position irrégulière de son miroir par rapport au cadre: c'est ainsi que se crée un jeu de perspective insolite, souligné par le contraste des lignes. Le cadre est disponible en bois laqué blanc, gris anthracite ou gris quartz opaque ou bien en frêne massif brossé blanc, couleur noyer ou brossé gris.*

*Dans l'image, version en gris quartz.*





# Azero

Azero è un originale set di specchi dalle linee dinamiche e moderne composto da due elementi dalla forma trapezoidale, posizionabili uno di fianco all'altro o in composizione libera. Azero rinnova in modo radicale l'immagine dello specchio e lo trasforma in una presenza significativa dando consistenza volumetrica a un oggetto d'arredo tradizionalmente giocato su due dimensioni. La struttura in legno è completamente ricoperta dalla superficie specchiata.

*Azero is an original set of mirrors featuring dynamic and modern silhouettes consisting of two trapezoidal-shaped elements which can be positioned side-by-side or freely in a composition. Azero gives a radically new image to the traditional mirror, turning it into a significant presence, giving a volumetric texture to an item of interior decor which is traditionally proposed in two dimensions. The wooden frame is entirely covered by the mirrored surface.*

*Azero ist ein originelles Spiegelset mit dynamischen und modernen Linien, das aus zwei trapezförmigen Elementen besteht, die nebeneinander gestellt oder frei kombiniert werden können. Azero erneuert das Erscheinungsbild des Spiegels radikal, verleiht einem traditionell zweidimensional konzipierten Einrichtungsgegenstand volumetrische Konsistenz und verwandelt ihn so in ein Element mit entscheidender Präsenz. Die Holzstruktur ist vollständig mit einer Spiegelfläche verkleidet.*

*Azero est un original ensemble de miroirs aux lignes dynamiques et modernes, composé de deux éléments de forme trapézoïdale, pouvant être positionnés l'un à côté de l'autre ou en composition libre. Azero modernise d'une façon radicale l'image du miroir et le transforme en une présence significative en conférant consistance volumétrique à un objet d'ameublement jouant traditionnellement sur deux dimensions. La structure en bois est entièrement recouverte d'une surface polie.*

# Eclipse

Eclipse è uno specchio con bordo laccato bianco opaco: per guardare con una nuova prospettiva gli oggetti e i luoghi della nostra quotidianità, lo specchio come elemento magico, che rende visibili anche a noi stessi le emozioni che proviamo. È disponibile in tre diametri (cm 160 / 100 / 50) e può essere utilizzato singolarmente oppure in set: gli specchi possono essere sovrapposti creando originali composizioni.

*Eclipse is a mirror with a mat white lacquered border: to look at the items and places of our everyday lives with a new perspective: the mirror as a magical element, which makes the emotions we feel visible even to us. It is available in three diameters (160 / 100 / 50 cm) and it can be used stand-alone or in a set: the mirrors can be overlapped to create original compositions.*

*Eclipse ist ein Spiegel mit matt weiß lackiertem Rahmen, der dazu gedacht ist Gegenstände und Orte unseres täglichen Lebens aus einer neuen Perspektive zu betrachten, ein magisches Element, das die von uns empfundenen Gefühle zum Vorschein bringt. Er wird mit drei verschiedenen Durchmessern (cm 160 / 100 / 50) angeboten und kann einzeln oder als Spiegelset verwendet werden: die Spiegel können übereinander angebracht werden und schaffen originelle Kompositionen.*

*Eclipse est un miroir entouré d'un bord laqué blanc opaque: pour regarder sous un jour nouveau les objets et les lieux de notre vie quotidienne, le miroir en tant qu'élément magique qui rend visibles à nos yeux les émotions que nous éprouvons. Il est disponible en trois diamètres (160/100/50 cm) et il peut être utilisé seul ou en groupe: les miroirs peuvent se superposer et créer ainsi d'originales compositions.*





# Orazio

Entrare in un ambiente e caratterizzarlo con la versatilità dell'eleganza. Orazio è uno specchio da parete che, grazie ad un semplice meccanismo, permette ai tre specchi ellittici collegati fra loro di ruotare e posizionarsi liberamente. Ha la struttura verniciata argento opaco.

*Walking into a room that has been distinguished by the versatility of elegance. Orazio is a wall mirror with a simple mechanism that allows three connected oval mirrors to rotate and position themselves freely. It has a mat silver painted frame.*

*In ein Ambiente eintreten und es mit der Vielseitigkeit der Eleganz ausstatten. Orazio ist ein Wandspiegel, bei dem drei elliptische, miteinander verbundene Spiegel durch einen einfachen Mechanismus gedreht und frei positioniert werden können. Die Struktur ist matt silber lackiert.*

*Pénétrer dans une pièce et la caractériser avec la versatilité de l'élégance. Orazio est un miroir mural qui, grâce à un simple mécanisme, permet à trois miroirs elliptiques reliés entre eux de pivoter et de se positionner librement. Sa structure est vernie argent opaque.*





# Panorama

Panorama è un progetto dedicato ai modelli di vita contemporanei e tende a valorizzare i nuovi riti domestici, in cui la tecnologia svolge un ruolo decisamente rilevante. È un portatelevisore caratterizzato dalla forma rettangolare e da vani laterali porta DVD. La struttura è disponibile in laccato lucido bianco o nero nella parte anteriore. La base, girevole a 360°, è in acciaio cromato.

*Panorama is a project dedicated to contemporary lifestyles, emphasising the value of new domestic routines, where technology plays a decidedly significant role. It is a TV unit distinguished by a rectangular shape and lateral DVD storage compartments. The frame is available glossy black or white lacquered at the front. The 360° revolving base is made of chromed steel.*

*Panorama ist ein Projekt, das den zeitgenössischen Lebensmodellen gewidmet ist und dazu tendiert, die neuen Rituale des Alltags aufzuwerten, bei denen die Technologie eine entschieden relevante Rolle spielt. Panorama ist ein rechteckiges Fernsehmöbel mit seitlichen DVD-Ablageflächen. Die Struktur ist mit glänzend weiß oder schwarz lackiertem Vorderteil erhältlich. Die um 360° drehbare Basis ist aus verchromtem Stahl.*

*Panorama est un projet dédié aux modèles de vie contemporains et tend à mettre en valeur les nouveaux rites domestiques, où la technologie joue un rôle indubitablement important. Il s'agit d'un meuble TV caractérisé par sa forme rectangulaire et par ses compartiments de rangement latéraux pour DVD. La structure est disponible en laqué brillant blanc ou noir sur la partie avant. La base, pivotante à 360°, est en acier chromé.*



# Vision

Un vero e proprio totem moderno: Vision è un portatelevisore caratterizzato dalla forma tonda e da vani laterali porta DVD. La struttura è disponibile in laccato argento opaco, oppure in laccato lucido bianco o nero nella parte anteriore. La base, girevole a 360°, è in acciaio cromato.

*A genuine modern totem: the Vision TV unit has a round shape and stands out for its lateral DVD storage compartments. The frame is available mat silver lacquered, or glossy black or white lacquered at the front. The 360° revolving base is made of chromed steel.*

*Ein echtes modernes Totem: Vision ist ein Fernsehmöbel mit runder Form mit seitlichen DVD-Ablageflächen. Die Struktur ist mit matt silber lackiertem oder glänzend weiß oder schwarz lackiertem Vorderteil erhältlich. Die um 360° drehbare Basis ist aus verchromtem Stahl.*

*Un véritable totem moderne: Vision est un meuble TV caractérisé par sa forme ronde et par ses compartiments de rangement latéraux pour DVD. La structure est disponible en laqué argent opaque ou en laqué brillant blanc ou noir sur la partie avant. La base, pivotante à 360°, est en acier chromé.*



**Welded\_design Alain Gilles**  
Red Dot Design Award: best of the best 2013  
Good Design Award 2012

**Still\_Bartoli Design**  
Good Design Award 2012

**Bonaldo showroom\_design Mauro Lipparini**  
Good Design Award 2011

**Sol\_Bartoli Design**  
Good Design Award 2010

**Pebble\_design Matthias Demacker**  
Good Design Award 2010  
Best Of Year 2010 Honoree

**Babel\_design Mario Mazzer**  
Good Design Award 2010

**Big Table\_design Alain Gilles**  
Good Design Award 2009

**Tectonic\_design Alain Gilles**  
Henry Van de Velde Label 2008

**Poly\_design Karim Rashid**  
Best Design 2007  
Red Dot Design Award 2008  
Good Design Award 2008

**Navy\_design Kaori Shiina**  
Best Design 2006

**Victoria\_design Dondoli e Pocci**  
Best Design 2006

**Flap\_design Karim Rashid**  
Good Design Award 2005

**Pierrot\_design Glenn Thomas**  
Good Design Award 2004

**Ron Aldodown\_design Ron Arad**  
IF Design Award 2003

**Ori\_Toshiyuki Kita**  
Good Design Award 2002

**H<sub>2</sub>O\_design Massimo Iosa Ghini**  
Good Design Award 2000

**Più\_design Chiaramonte e Marin**  
Young Design Award 1996

---

**BEST  
DESIGN**

---



## La passione ci premia

Le idee Bonaldo hanno ottenuto numerosi riconoscimenti e premi, assegnati da enti e organizzazioni culturali, musei e associazioni di settore. I prodotti selezionati sia in Italia che all'estero si sono distinti per creatività, innovazione, ricerca di nuove soluzioni, sperimentazione di nuovi materiali e finiture. La collaborazione con numerosi designer - diversi per estrazione e cultura - e una tecnologia produttiva che offre l'eccellenza, puntualmente destano l'attenzione degli addetti ai lavori, e non solo. I relativi riconoscimenti sono una conferma del "fare bene", ma soprattutto rappresentano un invito a perseguire le linee guida che da sempre rappresentano la personalità Bonaldo: passione, ricerca, qualità.

### Passion rewards us

Bonaldo's ideas have won numerous recognitions and awards from cultural agencies, organisations, museums and industry associations. The products selected both in Italy and abroad are unique in their creativity, innovation, research into new solutions and experimentation in new materials and finishes. Partnership with numerous designers from different backgrounds, cultures and production technology that offers excellence, regularly attract the attention of public and professionals alike. This recognition confirms Bonaldo's great work but, above all, is an invitation to follow the guidelines that have always reflected the company's personality; passion, research and quality.

### Die Leidenschaft, die uns auszeichnet

Bonaldos Ideen haben viel Anerkennung und zahlreiche Preise erhalten, die von Körperschaften und kulturellen Organisationen, Museen und Branchenverbänden verliehen wurden. Die in Italien und im Ausland preisgekrönten Produkte zeichnen sich durch Kreativität, Innovation, die Suche nach neuen Lösungen und durch die Experimente mit neuen Materialien und Fertigbehandlungen aus. Die Zusammenarbeit mit zahlreichen Designern unterschiedlicher Herkunft und Kultur und eine produktive, Exzellenz bietende Technologie, erregen sowohl die Aufmerksamkeit der Fachexperten, als auch des Publikums. Diese Auszeichnungen sind nicht nur eine Bestätigung für „das Savoir faire“, sie sind vor allem auch eine Aufforderung, die Leitgedanken Leidenschaft, Forschung und Qualität beizubehalten, die seit jeher den Stil von Bonaldo ausgemacht haben.

### La passion nous récompense

Les idées Bonaldo ont remporté de nombreux prix et reconnaissances, décernés par des organismes et des organisations culturelles, des musées et des associations du secteur. Les produits sélectionnés tant en Italie qu'à l'étranger se sont distingués par leur créativité, innovation, recherche de nouvelles solutions, expérimentation de nouveaux matériaux et finitions. La collaboration avec de nombreux designers - de culture et origine différentes - et une technologie de production assurant l'excellence, attirent régulièrement l'attention des professionnels du secteur, et pas seulement. Les prix reçus sont non seulement une confirmation que nous faisons bien notre travail mais ils représentent aussi une invitation à continuer à suivre les lignes directrices qui depuis toujours constituent la personnalité Bonaldo: passion, recherche, qualité.

## *Informazioni tecniche*

Technical information  
Technische Hinweise  
Informations techniques

Tavoli / Tables / Tische / Tables

Big Table	{p.302}
Chat, Chat Double	{p.304}
Cross	{p.306}
Flag	{p.307}
Flap	{p.309}
Fli	{p.310}
Kime	{p.311}
Laud	{p.312}
Lingotto	{p.313}
Match	{p.314}
Mille	{p.315}
Mythos	{p.317}
Octa	{p.318}
Plinto	{p.319}
Prora	{p.320}
Sol	{p.322}
Still	{p.324}
Surfer	{p.325}
Tom	{p.326}
Twice	{p.327}
Vanessa	{p.329}
Welded	{p.330}

Complementi / Accessories / Einrichtungsgegenstände / Accessoires

Aura, Aura Light	{p.355}	Miami	{p.363}
Azero	{p.351}	Mille Coffee	{p.364}
Babel	{p.337}	Muffin, Muffin Light	{p.365}
Blox	{p.338}	Oasis	{p.343}
Collage	{p.356}	Orazio	{p.354}
Cosmos, Cosmos Light	{p.357}	Orion	{p.366}
Cube	{p.346}	Panorama	{p.349}
Cubic, Cubic glass,		Parentesi	{p.341}
B-Cubic	{p.339}	Pebble	{p.367}
Duffy	{p.358}	Planet, Planet Light, Big Planet, Big Planet Light	{p.368}
Eclipse	{p.352}	Quadrica	{p.344}
Eos, Eos Light	{p.332}	Qui-Pro-Quo	{p.369}
Exell	{p.359}	Ribbon	{p.370}
Folio	{p.360}	Sunrise	{p.345}
Fortuny	{p.372}	Tectonic	{p.371}
Fun, Fun 2, Fun 3	{p.340}	Tree, Tree Light	{p.335}
Glam	{p.347}	Up and Down	{p.342}
Glam glass	{p.361}	Vanity	{p.372}
Hang up	{p.353}	Vision	{p.350}
Harry	{p.372}	Voilà	{p.373}
Hollywood	{p.348}	XXLight	{p.336}
Icosi	{p.362}		
Kadou, Kadou Light	{p.333}		
Lui	{p.334}		





## BIG TABLE fisso / fixed / fest / fixe

{design Alain Gilles}

### CARATTERISTICHE TECNICHE

Tavolo fisso di grande originalità e personalità, con struttura e gambe in acciaio verniciato. Le gambe tagliate al laser sono di diverse misure e differenti forme geometriche, il tutto unito alle varie proposte di colore, contribuisce ad esaltare l'unicità del basamento. Il piano è disponibile impiallacciato legno, legno laccato, legno massello, cristallo o in ceramica.

### TECHNICAL CHARACTERISTICS

Highly original, fixed table with great personality. Frame and legs: painted steel. The laser-cut legs are different sizes and have different geometric shapes. Together with the various colours available, they emphasize the unique features of the base. Top: veneered wood, lacquered, solid wood, glass or ceramic.

### TECHNISCHE MERKMALE

Sehr origineller fester Tisch mit persönlicher Ausstrahlung, mit lackierter Stahlstruktur. Die lasergeschnittenen Beine haben verschiedene Maße und verschiedene geometrische Formen, zusammen mit den verschiedenen Farbvorstellungen tragen diese dazu bei, das einzigartige Untergestell zu betonen. Die Platte ist aus furniertem Holz oder lackiert oder Massivholz, Kristall oder aus Keramik.

### CARACTÉRISTIQUES TECHNIQUES

Table fixe de grande originalité et personnalité, avec structure en acier verni. Les pieds coupés au laser sont de dimensions diverses et de formes géométriques différentes, le tout, avec les différentes propositions de couleur, contribue à mettre en valeur l'unicité de la base. Le plateau est disponible en bois plaqué ou laqué, en bois massif, cristal ou en céramique.

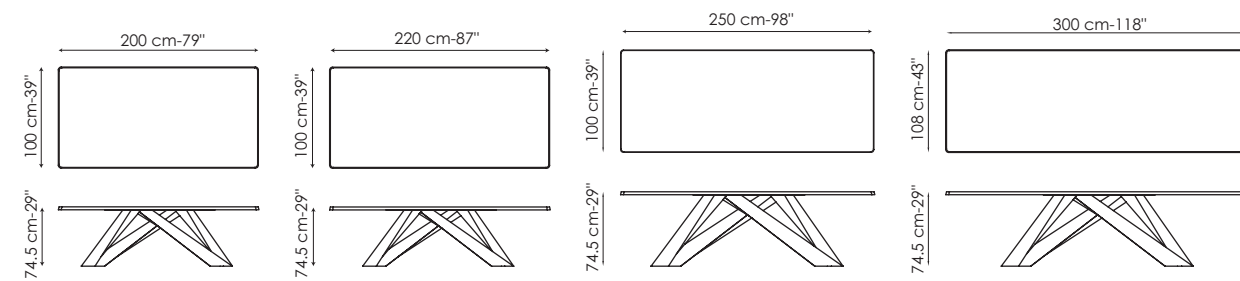

Le misure riportate sono indicative, vi può essere una tolleranza dovuta alla tipologia dei materiali impiegati.  
The measurements are purely indicative, and there may be a slight difference due to the characteristics of the materials.  
Die Maße sind Richtwerte, die aufgrund des verwendeten Materials leicht abweichen können.  
Les dimensions sont indicatives. Il peut y avoir une tolérance dans les mesures selon le type de matériaux employés.

① FINITURA GAMBE VERNICIATO OPACO NEI COLORI	LEGS FINISH MAT PAINTED IN THE COLOURS	BEINE AUSFÜHRUNG LACKIERT MATT IN DEN FÄRBN	FINITION PIEDS VERNI OPAQUE DANS LES COULEURS
grigio antracite	anthracite grey	Anthrazitgrau	gris anthracite
bianco	white	Weiss	blanc
rosso corallo/arancio/verde/lilla	coral red/orange/green/lilac	Korallenrot/Orange/Grün/Lila	rouge corail/orange/vert/lilas
rosa cipria/marrone/tortora/amaranto	powder pink/brown/dove grey/amaranth	Puderosa/Braun/Taubengrau/Amarant	rose poudré/marron/gris tourterelle/amarante
② FINITURA PIANO LACCATO	TOP FINISH LACQUERED	PLATTE AUSFÜHRUNG LACKIERT	FINITION PLAN LAQUÉ
bianco opaco	mat white	Weiss matt	blanc opaque
IMPIALLACCIATO LEGNO noce canaletto	VENEERED WOOD walnut canaletto	HOLZ FURNIERT Nussbaum Canaletto	BOIS PLAQUÉ noyer canaletto
LEGNO MASSELLO noce americano rovere spazzolato naturale rovere spaz. grigio antracite	SOLID WOOD American walnut natural brushed oak anthracite grey brushed oak	MASSIVHOLZ Amerikaner Nussbaum Eiche Natur poliert Eiche Anthrazitgrau poliert	BOIS MASSIF noyer américain rouvre brossé naturel rouvre brossé gris anthracite
CRISTALLO acidato nero extrachiaro acidato bianco	GLASS acid-treated black extra-light acid treated white	GLAS Geätztes Schwarz Geätztes extra-hell Weiss	CRISTAL traité à l'acide noir extra-clair traité à l'acide blanc
CERAMICA bianco grigio antracite	CERAMIC white anthracite grey	KERAMIC Weiss Anthrazitgrau	CÉRAMIQUE blanc gris anthracite

## BIG TABLE allungabile / extendable / ausziehbar / extensible

{design Alain Gilles}

### CARATTERISTICHE TECNICHE

Tavolo allungabile di grande originalità e personalità con struttura e gambe in acciaio verniciato. Le gambe tagliate al laser sono di diverse misure e differenti forme geometriche, il tutto unito alle varie proposte di colore, contribuisce ad esaltare l'unicità del basamento. Il piano è disponibile impiallacciato legno, legno laccato o in cristallo. Le prolunghe laterali indipendenti da 20 mm di spessore sono in legno impiallacciato o laccato e permettono di aumentare con facilità la lunghezza del piano mantenendo un'ottima stabilità.

### TECHNICAL CHARACTERISTICS

Highly original extension table with great personality. Frame: painted steel. Top: veneered wood, lacquered or glass. The laser-cut legs are different sizes and have different geometric shapes. Together with the various colours available, they underscore the unique features of the base.

### TECHNISCHE MERKMALE

Sehr origineller beeindruckender Ausziehtisch mit lackierter Stahlstruktur und Platte aus furniertem Holz, Lackiert oder aus Kristall. Die lasergeschnittenen Beine haben verschiedene Maße und verschiedene geometrische Formen, zusammen mit den verschiedenen Farbvorstellungen tragen diese dazu bei, das einzigartige Untergestell zu betonen. Die unabhängigen 20 mm dicken Seitenverlängerungen sind aus furniertem oder lackiertem Holz und ermöglichen die einfache Verlängerung der Platte, wobei eine optimale Stabilität beibehalten wird.

### CARACTÉRISTIQUES TECHNIQUES

Table à rallonge de grande originalité et personnalité avec structure en acier verni et plateau en bois plaqué, laqué ou en cristal. Les pieds coupés au laser sont de dimensions diverses et de formes géométriques différentes, le tout, avec les différentes propositions de couleur, contribue à mettre en valeur l'unicité de la base. Les rallonges latérales indépendantes de 20 mm d'épaisseur sont en bois plaqué ou laqué et permettent d'augmenter facilement la longueur du plateau tout en maintenant une excellente stabilité.

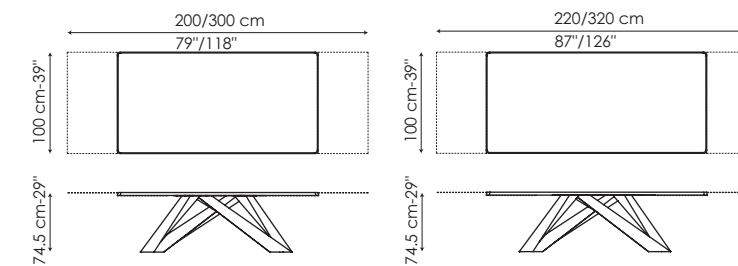

Le misure riportate sono indicative, vi può essere una tolleranza dovuta alla tipologia dei materiali impiegati.  
The measurements are purely indicative, and there may be a slight difference due to the characteristics of the materials.  
Die Maße sind Richtwerte, die aufgrund des verwendeten Materials leicht abweichen können.  
Les dimensions sont indicatives. Il peut y avoir une tolérance dans les mesures selon le type de matériaux employés.

① FINITURA GAMBE VERNICIATO OPACO NEI COLORI	LEGS FINISH MAT PAINTED IN THE COLOURS	BEINE AUSFÜHRUNG LACKIERT MATT IN DEN FÄRBN	FINITION PIEDS VERNI OPAQUE DANS LES COULEURS
grigio antracite	anthracite grey	Anthrazitgrau	gris anthracite
bianco	white	Weiss	blanc
rosso corallo/ arancio/ verde/ lilla	coral red/ orange/ green/ lilac	Korallenrot/ Orange/ Grün/ Lila	rouge corail/ orange/ vert/ lilas
rosa cipria/ marrone/ tortora/ amaranto	powder pink/ brown/ dove grey/amaranth	Puderosa/ Braun/ Taubengrau/Amarant	rose poudré/ marron/gris tourterelle/ amarante
② FINITURA PIANO E PROLLUNGHE	TOP AND EXTENSIONS FINISH	PLATTE UND VERLÄNG. AUSFÜHRUNG	FINITION PLAN ET RALLONGES
LACCATO bianco opaco	LACQUERED mat white	LACKIERT Weiss matt	LAQUÉ blanc opaque
IMPIALLACCIATO LEGNO noce canaletto	VENEERED WOOD walnut canaletto	HOLZ FURNIERT Nussbaum Canaletto	BOIS PLAQUÉ noyer canaletto
CRISTALLO acidato nero/laccato nero opaco	GLASS acid-treated black/ lacquered mat black	GLAS Geätztes Schwarz/Lackiert Schwarz mat	CRISTAL traité à l'acide noir/laqué noir opaque
extrachiaro acidato bianco/laccato bianco opaco	extra-light acid treated white/lacquered mat white	Geätztes extra-hell Weiss/ Lackiert Weiss mat	extra-clair traité à l'acide blanc/laqué blanc opaque



## CHAT fisso / fixed / fest / fixe

{design Dondoli e Pocci}

### CARATTERISTICHE TECNICHE

Importante collezione di tavoli fissi caratterizzati dalla linea essenziale e minimale. Struttura in alluminio verniciato o anodizzato, piano in cristallo.

### TECHNICAL CHARACTERISTICS

Impressive collection of fixed tables with sleek, minimalistic design. Frame: painted or anodized aluminium. Top: glass.

### TECHNISCHE MERKMALE

Große Kollektion fester Tische, die sich durch eine wesentliche und minimale Linienführung auszeichnen. Struktur aus lackiert oder anodisiert Aluminium, Platte aus Kristall.

### CARACTÉRISTIQUES TECHNIQUES

Large collection of tables fixes caractérisées par une ligne essentielle et minimale. Structure en aluminium verni ou anodisé, plateau en cristal.

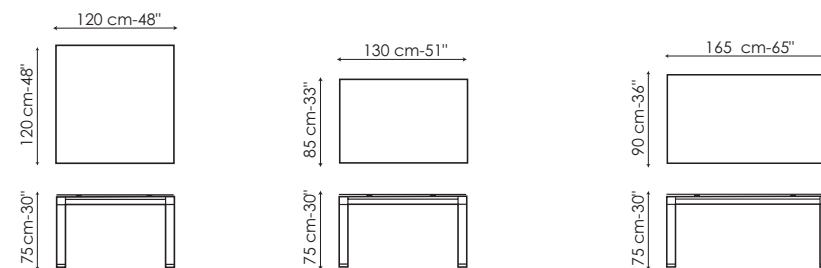

①

### FINITURA GAMBE

ALLUMINIO  
anodizzato argento  
anodizzato nero  
verniciato bianco opaco  
verniciato grigio antracite  
opaco

### LEGS FINISH

ALLUMINIUM  
anodized silver  
anodized black  
painted mat white  
painted mat anthracite  
grey

### BEINE AUSFÜHRUNG

ALUMINIUM  
Anodisiert Silber  
Anodisiert Schwarz  
Lackiert Weiss matt  
Lackiert Anthrazitgrau  
matt

### FINITION PIEDS

ALUMINIUM  
anodisé argent  
anodisé noir  
verni blanc opaque  
verni gris anthracite  
opaque



②

### FINITURA PIANO

cristallo verniciato nero  
crist. extrachiaro vernic.  
bianco

### TOP FINISH

black painted glass  
extra-light glass painted  
white

### PLATTE AUSFÜHRUNG

Glas Schwarz lackiert  
Glas extra-hell Weiss  
lackiert

### FINITION PLAN

cristal verni noir  
crist. extra-clair verni blanc



## CHAT, CHAT DOUBLE allungabile / extendable / ausziehbar / extensible

{design Dondoli e Pocci}

### CARATTERISTICHE TECNICHE

Importante collezione di tavoli allungabili caratterizzati dalla linea minimale ed essenziale. Struttura in alluminio verniciato o anodizzato, piano e prolunghe in cristallo, Doluflex® laminato. Grazie allo spostamento laterale, le gambe si collocano all'estremità del piano e non intralciano la seduta degli ospiti. La prolunga (una o due a seconda della versione) si apre automaticamente e permette di aumentare con facilità la lunghezza del piano mantenendo un'ottima solidità e stabilità.

### TECHNICAL CHARACTERISTICS

Impressive collection of extension tables with sleek, minimalistic design. Frame: painted or anodized aluminium. Top and extensions: glass or laminated Doluflex®. The legs pull out to the sides so that they are always at the ends and do not hinder seating. The extension leaf (one or two depending on the version) opens automatically, makes it easy to extend the top and still maintain superb stability and sturdiness.

### TECHNISCHE MERKMALE

Große Kollektion von Ausziehtischen, die sich durch eine minimale und wesentliche Linienführung auszeichnen. Struktur aus lackiert oder anodisiert Aluminium, Platte und Verlängerungen aus Kristall oder Doluflex®-Laminat. Durch die seitliche Verschiebung werden die Beine an das Endstück der Platte geführt und stören nicht die dort sitzenden Gäste. Die Verlängerung (eine oder zwei je nach Version) öffnet sich automatisch und ermöglicht die einfache Verlängerung der Platte, wobei eine optimale Solidität und Stabilität beibehalten wird.

### CARACTÉRISTIQUES TECHNIQUES

Large collection of tables à rallonge caractérisée par une ligne minimale et essentielle. Structure en aluminium verni ou anodisé, plan et rallonges en cristal ou laminé Doluflex®. Grâce au déplacement latéral, les pieds se placent à l'extrémité du plan et permettent aux hôtes d'être confortablement assis. La rallonge (une ou deux selon la version) s'ouvre automatiquement et permet d'augmenter facilement la longueur du plateau tout en maintenant une excellente solidité et stabilité.

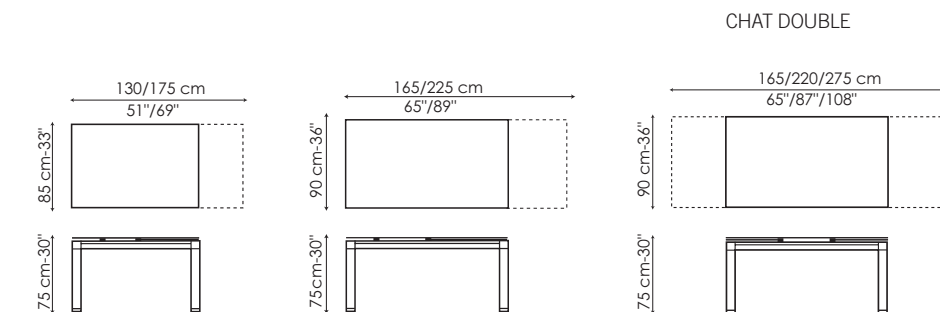

①

### FINITURA GAMBE

ALLUMINIO  
anodizzato argento  
anodizzato nero  
verniciato bianco opaco  
verniciato grigio antracite  
opaco

### LEGS FINISH

ALLUMINIUM  
anodized silver  
anodized black  
painted mat white  
painted mat anthracite  
grey

### BEINE AUSFÜHRUNG

ALUMINIUM  
Anodisiert Silber  
Anodisiert Schwarz  
Lackiert Weiss matt  
Lackiert Anthrazitgrau matt

### FINITION PIEDS

ALUMINIUM  
anodisé argent  
anodisé noir  
verni blanc opaque  
verni gris anthracite  
opaque



②

### FINITURA PIANO E

PROLUNGHE  
cristallo verniciato nero  
cristallo extrachiaro vernic.  
bianco  
cristallo acidato nero  
cristallo extrachiaro acid.  
bianco

### TOP AND EXTENSIONS

FINISH  
black painted glass  
extra-light glass painted  
white  
acid-treated black glass  
extra-light glass acid-  
treated white

### PLATTE UND VERLÄNG.

AUSFÜHRUNG  
Glas Schwarz lackiert  
Glas extra-hell Weiss  
lackiert  
Geätztes Glas Schwarz  
Geätztes Glas extra-hell  
Weiss

### FINITION PLAN ET

RALLONGES  
cristal verni noir  
cristal extra-clair verni  
blanc  
cristal traité à l'acide noir  
cristal extra-clair traité à  
l'acide blanc



DOLUFLEX®  
laminato bianco

DOLUFLEX®  
laminated white

DOLUFLEX®  
Laminat Weiss

DOLUFLEX®  
laminé blanc



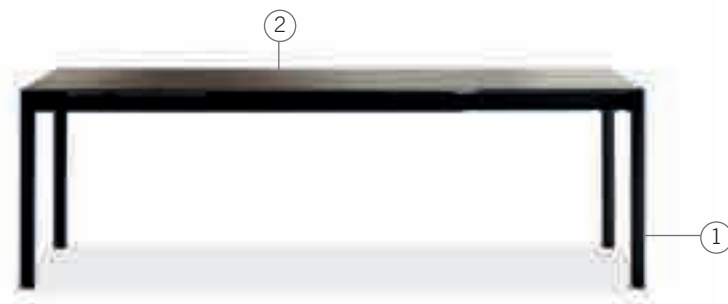

## CROSS

{design Dondoli e Pocci}

### CARATTERISTICHE TECNICHE

Tavolo allungabile pratico ed elegante. Struttura in alluminio verniciato o anodizzato e piano in cristallo con rigatura incisa. Grazie allo spostamento laterale, le gambe si collocano all'estremità del piano e non intralciano la seduta degli ospiti. La prolunga in legno laccato opaco permette di aumentare con facilità la lunghezza del piano mantenendo un'ottima solidità e stabilità.

### TECHNICAL CHARACTERISTICS

Practical, elegant extension table. Frame: painted or anodized aluminium. Top: glass with etched scoring. The legs pull out to the sides so that they are always at the ends and do not hinder seating. The extension leaf in lacquered wood mat makes it easy to extend the top and still maintain superb stability and sturdiness.

### TECHNISCHE MERKMALE

Praktischer und eleganter Ausziehtisch. Struktur aus lackiert oder anodisiert Aluminium und Kristallplatte mit eingepprägter Linierung. Durch die seitliche Verschiebung werden die Beine an das Endstück der Platte geführt und stören nicht die dort sitzenden Gäste. Eine lackierte hölzerne Verlängerung ermöglicht die einfache Verlängerung der Platte, wobei eine optimale Stabilität und Solidität beibehalten wird.

### CARACTÉRISTIQUES TECHNIQUES

Table à rallonge pratique et élégante. Structure en aluminium anodisé ou verni et plan en cristal avec rainure incisée. Grâce au déplacement latéral, les pieds se placent à l'extrémité du plan et permettent aux hôtes d'être confortablement assis. La rallonge en bois laqué permet d'augmenter facilement la longueur du plan tout en maintenant une excellente solidité et stabilité.

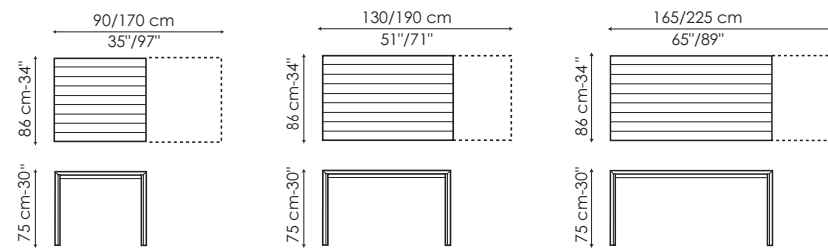

①

### FINITURA GAMBE

ALLUMINIO  
anodizzato argento  
verniciato nero opaco  
verniciato bianco opaco

### LEGS FINISH

ALLUMINIUM  
anodized silver  
painted mat black  
painted mat white

### BEINE AUSFÜHRUNG

ALUMINIUM  
Anodisiert Silber  
Lackiert Schwarz matt  
Lackiert Weiss matt

### FINITION PIEDS

ALUMINIUM  
anodisé argent  
verni noir opaque  
verni blanc opaque



②

### FINITURA PIANO E PROLUNGA

cristallo verniciato nero/  
laccato nero opaco  
cristallo extrachiario vernic.  
bianco/laccato bianco  
opaco

### TOP AND EXTENSION FINISH

black painted glass/  
lacquered mat black  
extra-light glass painted  
white/lacquered mat white

### PLATTE UND VERLÄNG. AUSFÜHRUNG

Glas Schwarz lackiert/  
Lackiert Schwarz matt  
Glas extra-hell Weiss  
lackiert/Lackiert Weiss  
matt

### FINITION PLAN ET RALLONGE

cristal verni noir/laqué noir  
opaque  
cristal extra-clair verni  
blanc/laqué blanc opaque

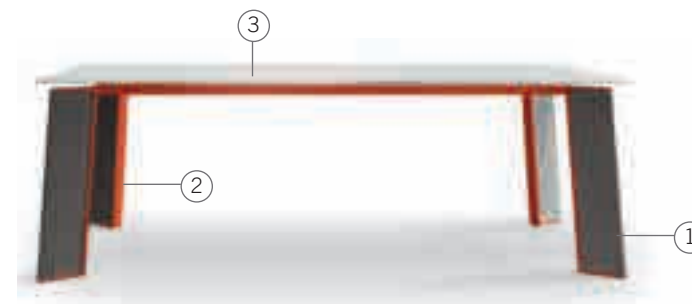

## FLAG fisso / fixed / fest / fixe

{design Mauro Lipparini}

### CARATTERISTICHE TECNICHE

Importante famiglia di tavoli fissi caratterizzati da una struttura in acciaio verniciato, gambe in legno incorniciato in un profilo di metallo verniciato. Piano disponibile in cristallo e pietra basaltina.

### TECHNICAL CHARACTERISTICS

Impressive family of fixed tables. Frame: painted steel. Wooden legs framed in a painted metal edge. Top: glass and stone basaltina.

### TECHNISCHE MERKMALE

Große Familie von festen Tischen mit Struktur aus Lackiertem Metall. Holzbeine mit umrahmten lackiertem Metallprofil. Platte aus Kristallglas oder aus Stein Basaltina.

### CARACTÉRISTIQUES TECHNIQUES

Large collection of tables fixes caractérisée par une structure en acier verni, des pieds en bois plaqué avec profil en acier verni et plateau en cristal ou en pierre basaltina.

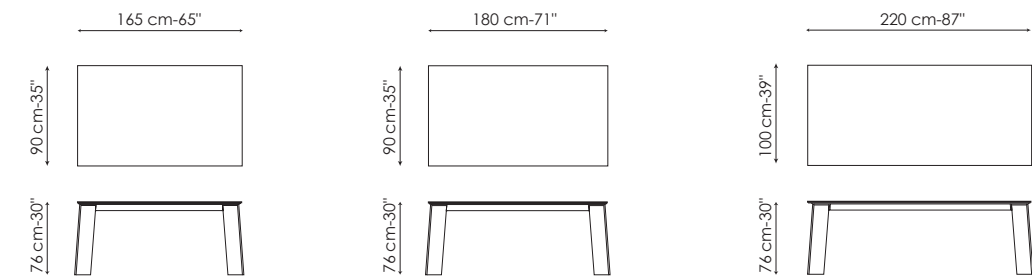

①

### FINITURA GAMBE

IMPIALLACCIATO LEGNO  
frassino spazzolato bianco  
frassino spazzolato grigio  
noce canaletto

### LEGS FINISH

VENEERED WOOD  
ash brushed white  
ash brushed grey  
walnut canaletto

### BEINE AUSFÜHRUNG

HOLZ FURNIERT  
Eschen Weiss poliert  
Eschen Grau poliert  
Nussbaum Canaletto

### FINITION PIEDS

BOIS PLAQUÉ  
frêne blanc brossé  
frêne griss brossé  
noyer canaletto



②

### PROFILO GAMBE

verniciato tortora opaco  
verniciato grigio antracite  
opaco  
verniciato arancio opaco  
verniciato bianco opaco

### LEGS FINISH

painted mat dove grey  
painted mat anthracite  
grey  
painted mat orange  
painted mat white

### BEINE PROFIL

Lackiert Taubengrau matt  
Lackiert Anthrazitgrau  
matt  
Lackiert Orange matt  
Lackiert Weiss matt

### BORDURE DES PIEDS

verni gris tourterelle opaque  
verni gris anthracite  
opaque  
verni orange opaque  
verni blanc opaque



③

### FINITURA PIANO

cristallo verniciato nero  
cristallo extrachiario  
verniciato bianco  
cristallo acidato nero  
cristallo extrachiario  
acidato bianco  
pietra basaltina

### TOP FINISH

black painted glass  
extra-light glass painted  
white  
acid treated black glass  
extra-light glass acid  
treated white  
stone basaltina

### PLATTE AUSFÜHRUNG

Glas Schwarz lackiert  
Glas extra-hell Weiss  
lackiert  
Geätztes Glas Schwarz  
Geätztes Glas extra-hell  
Weiss

### FINITION PLAN

cristal verni noir  
cristal extra-clair verni  
blanc  
cristal traité à l'acide noir  
cristal extra-clair traité à  
l'acide blanc  
Pierre basaltina



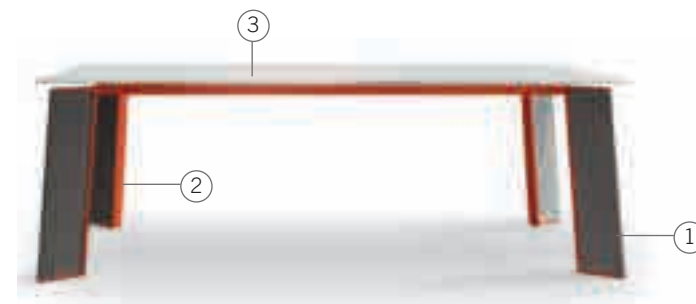

## FLAG allungabile / extendable / ausziehbar / extensible

{design Mauro Lipparini}

### CARATTERISTICHE TECNICHE

Importante famiglia di tavoli allungabili caratterizzati da una struttura in alluminio, gambe in legno incorniciate in un profilo di metallo verniciato. Piano disponibile in cristallo e pietra basaltina da 20 mm di spessore smussato fino a 12 mm. Grazie allo spostamento laterale, le gambe si collocano all'estremità del piano e non intralciano la seduta degli ospiti. L'importante prolunga in legno laccato, da 70 cm di lunghezza, permette di aumentare con facilità la lunghezza del piano mantenendo un'ottima stabilità e solidità.

### TECHNICAL CHARACTERISTICS

Impressive family of extension leaf tables. Frame: aluminium. Wooden legs framed in a painted metal edge. Top: glass and stone basaltina (thickness: 20 mm bevelled to 12 mm). The legs pull out to the side so that they are always at the ends and do not hinder seating. The imposing extension leaf in lacquered wood (length: 70 cm) makes it easy to extend the top and still maintain superb stability and sturdiness.

### TECHNISCHE MERKMALE

Große Familie aus Ausziehtischen mit Aluminiumstruktur. Holzbeine mit umrahmten lackiertem Metallprofil. Platte aus Kristallglas oder aus Stein Basaltina in 20 mm Dick, bis 12 mm abgeschliffen. Durch die seitliche Verschiebung werden die Beine an das Endstück der Platte geführt und stören nicht die dort sitzenden Gäste. Die 70 cm lange Verlaengerungsplatte aus lackiertem Holz, ermöglicht die einfache Vergrößerung der Tischplatte, wobei eine optimale Stabilität und Solidität beibehalten wird.

### CARACTÉRISTIQUES TECHNIQUES

Large collection de tables à rallonge avec structure en aluminium, des pieds en bois plaqué ou laqué et un plateau en cristal ou en pierre basaltina de 20 mm d'épaisseur aminci jusqu'à 12 mm. Grâce au déplacement latéral, les pieds se placent à l'extrémité du plateau et permettent aux hôtes d'être confortablement assis. L'importante rallonge en bois laqué, de 70 cm de longueur, permet d'augmenter facilement la longueur du plateau tout en maintenant une excellente stabilité et solidité.

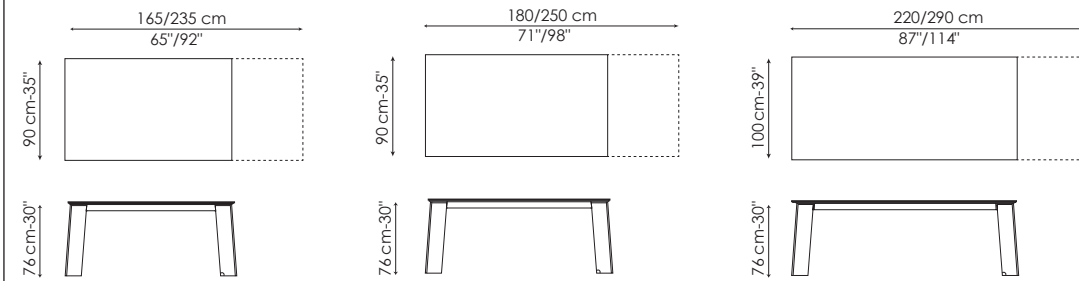

<p>① <b>FINITURA GAMBE</b> IMPIALLACCIATO LEGNO frassino spazzolato bianco frassino spazzolato grigio noce canaletto</p>	<p><b>LEGS FINISH</b> veneered wood ash brushed white ash brushed grey walnut canaletto</p>	<p><b>BEINE AUSFÜHRUNG</b> Holz fumiert Eschen Weiss poliert Eschen Griss poliert Nussbaum Canaletto</p>	<p><b>FINITION PIEDS</b> bois plaqué frêne blanc brossé frêne gris brossé noyer canaletto</p>	
<p>② <b>PROFILO GAMBE</b>  verniciato tortora opaco  verniciato grigio antracite opaco verniciato arancio opaco verniciato bianco opaco</p>	<p><b>LEGS FINISH</b> painted mat dove grey painted mat anthracite grey painted mat orange painted mat white</p>	<p><b>BEINE PROFIL</b> Lackiert Taubengrau matt  Lackiert Anthrazitgrau matt Lackiert Orange matt Lackiert Weiss matt</p>	<p><b>FINITION BORDURE DES PIEDS</b> verni gris tourterelle opaque verni gris anthracite opaque verni orange opaque verni blanc opaque</p>	
<p>③ <b>FINITURA PIANO E PROLUNGA</b> cristallo verniciato nero/ laccato nero opaco cristallo extrachiaro vernic. bianco/laccato bianco opaco cristallo acidato nero/ laccato nero opaco cristallo extrachiaro acidato bianco/laccato bianco opaco pietra basaltina/laccato nero opaco</p>	<p><b>TOP AND EXTENSION FINISH</b> black painted glass/ lacquered mat black extra-light glass painted white/lacquered mat white acid-treated black glass/ lacquered mat black extra-light glass acid-treated white/lacquered mat white stone basaltina/ lacquered mat black</p>	<p><b>PLATTE UND VERLÄNG. AUSFÜHRUNG</b> Glas Schwarz lackiert/ Lackiert Schwarz matt Glas extra-hell Weiss lackiert/Lackiert Weiss matt Geätztes Glas Schwarz/ Lackiert Schwarz matt Geätztes Glas extra-hell Weiss/Lackiert Weiss matt Stein Basaltina/Lackiert Schwarz matt</p>	<p><b>FINITION PLAN ET RALLONGE</b> cristal verni noir/laqué noir opaque cristal extra-clair verni blanc/laqué blanc opaque cristal traité à l'acide noir/laqué noir opaque cristal extra-clair traité à l'acide blanc/laqué blanc opaque pierre basaltina/laqué noir opaque</p>	



## FLAP

{design Karim Rashid}

### CARATTERISTICHE TECNICHE

Originale tavolo con basamento centrale e due allunghe laterali che si aprono indipendentemente. Struttura in acciaio cromato e piano e prolunghie in poliuretano rigido.

### TECHNICAL CHARACTERISTICS

Original table with central base and two side wings that open independently. Frame: chrome-plated steel. Top and extensions: hard polyurethane.

### TECHNISCHE MERKMALE

Origineller Tisch mit zentralem Untergestell und zwei Seitenverlängerungen, die sich unabhängig voneinander öffnen. Struktur aus verchromtem Stahl und Platten und Verlängerungen aus Hart Polyurethan.

### CARACTÉRISTIQUES TECHNIQUES

Table originale avec pied central et deux rallonges latérales qui s'ouvrent indépendamment. Structure en acier chromé et plan et rallonges en polyuréthane rigide.

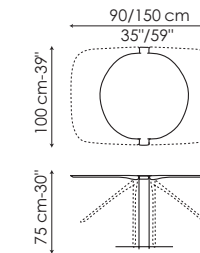

<p>① <b>FINITURA BASE</b> cromato</p>	<p><b>BASE FINISH</b> chrome-plated</p>	<p><b>BASIS AUSFÜHRUNG</b> Verchromt</p>	<p><b>FINITION BASE</b> chromé</p>	
<p>② <b>FINITURA PIANO E PROLUNGHE</b> POLIURETANO VERNICIATO OPACO piano avorio/prolunghe avorio  piano avorio/prolunghe alluminio  piano verde/prolunghe rosa</p>	<p><b>TOP AND EXTENSIONS FINISH</b> MAT PAINTED POLYURETHANE ivory top/ivory extensions  ivory top/aluminium extensions  green top/pink extensions</p>	<p><b>PLATTE UND VERLÄNG. AUSFÜHRUNG</b> LACKIERTES POLYURETHAN MATT Platte Elfenbeinweiss/ Verlängerungen Elfenbeinweiss  Platte Elfenbeinweiss/ Verlängerungen aluminiumfarbig Platte Grün/ Verlängerungen Rosa</p>	<p><b>FINITION PLAN ET RALLONGES</b> POLYURÉTHANE VERNI OPAQUE plan ivoire/rallonges ivoire  plan ivoire/rallonges aluminium  plan vert/rallonges rose</p>	



## FLI

### CARATTERISTICHE TECNICHE

Tavolo allungabile e fisso dalle dimensioni contenute. Design minimale, pulito, essenziale, nella versione allungabile dotato di due prolunghe manuali indipendenti che permettono di allungare il piano a seconda delle esigenze garantendo un'ottima solidità e stabilità.

Struttura in acciaio con gambe verniciate o cromate e piano in cristallo o Doluflex® laminato. Le prolunghe sono in Doluflex® laminato.

### TECHNICAL CHARACTERISTICS

Compact extension and fixed-top table. Minimalist design, with clean, sleek lines. The extension version has two independent manual leaves that make it possible to extend the table as needed while still guaranteeing superb stability and sturdiness.

Frame: steel. Legs: painted or chrome-plated. Top: glass or laminated Doluflex®. Extensions: laminated Doluflex®.

### TECHNISCHE MERKMALE

Fester und Ausziehtisch mit kompakter Form. Minimales, sauberes, wesentliches Design, in der ausziehbaren Version ist dieser Tisch mit zwei unabhängigen manuellen Verlängerungen ausgestattet, die die Verlängerung der Platte je nach Bedarf ermöglichen, wobei eine optimale Solidität und Stabilität gewährleistet wird.

Stahlstruktur mit lackierten oder verchromten Beinen und Kristallplatte oder Doluflex®-Laminat aus. Die Verlängerungen sind aus Doluflex®-Laminat.

### CARACTÉRISTIQUES TECHNIQUES

Table à rallonges et fixe aux dimensions contenues. Design minimal, net, essentiel, dans la version allongeable dotée de deux rallonges manuelles indépendantes qui permettent d'allonger le plan selon les exigences, garantissant une excellente solidité et stabilité.

Structure en acier avec pieds vernis ou chromés et plan en cristal ou Doluflex® laminé. Les rallonges sont en Doluflex® laminé.

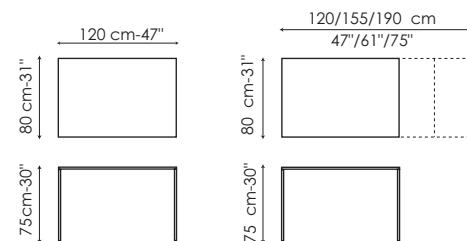

①

#### FINITURA GAMBE

verniciato bianco lucido  
verniciato nero lucido  
verniciato argento opaco  
verniciato grigio antracite opaco  
cromato

#### LEGS FINISH

painted glossy white  
painted glossy black  
painted mat silver  
painted mat anthracite grey  
chrome-plated

#### BEINE AUSFÜHRUNG

Lackiert Weiss glänzend  
Lackiert Schwarz glänzend  
Lackiert Silber matt  
Lackiert Anthrazitgrau matt  
Verchromt

#### FINITION PIEDS

verni blanc brillant  
verni noir brillant  
verni argent opaque  
verni gris anthracite opaque  
chromé



②

#### FINITURA PIANO E PROLUNGHE

cristallo verniciato nero/  
Doluflex® laminato nero  
  
cristallo extrachiaro vernic.  
bianco/Doluflex® laminato  
bianco

#### TOP AND EXTENSIONS FINISH

black painted glass/  
Doluflex® black laminated  
  
extra-light glass painted  
white/Doluflex® white  
laminated

#### PLATTE UND VERLÄNG. AUSFÜHRUNG

Glas Schwarz lackiert/  
Doluflex® Laminat  
Schwarz  
  
Glas extra-hell Weiss  
lackiert/Doluflex® Laminat  
Weiss

#### FINITION PLAN ET RALLONGES

cristal verni noir/Doluflex®  
laminé noir  
  
cristal extra-clair verni  
blanc/Doluflex® laminé  
blanc



#### FINITURA PIANO E PROLUNGHE

DOLUFLEX®  
laminato bianco  
laminato nero

#### TOP AND EXTENSIONS FINISH

DOLUFLEX®  
laminated white  
laminated black

#### PLATTE UND VERLÄNG. AUSFÜHRUNG

Laminat Weiss  
Laminat Schwarz

#### FINITION PLAN ET RALLONGES

DOLUFLEX®  
laminé blanc  
laminé noir

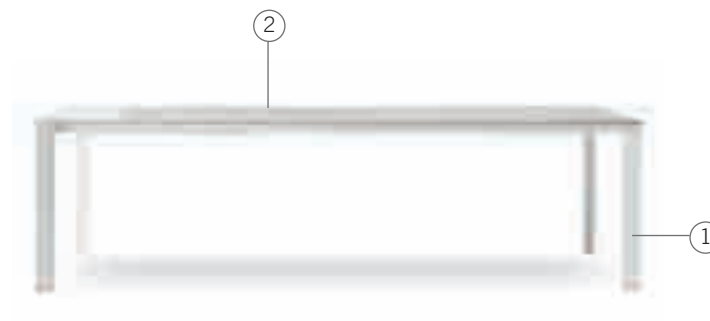

## KIME

{ Bartoli Design }

### CARATTERISTICHE TECNICHE

Innovativa collezione di tavoli allungabili con struttura in alluminio verniciato, gambe in metallo verniciato e piano in cristallo o Doluflex® laminato caratterizzato da bordo in polimetilmetacrilato lucido. Grazie ad un semplice scorrimento laterale delle gambe e ad una o due prolunghe in Doluflex® laminato si aumenta con facilità la lunghezza del piano mantenendo un'ottima stabilità.

### TECHNICAL CHARACTERISTICS

An innovative family of extending tables with a painted aluminium frame, painted metal legs and a table top in glass or laminated Doluflex® with a polymethylmethacrylate glossy edge. Thanks to a simple lateral sliding movement of the legs and of one or two laminated Doluflex® extensions, the length of the table top can be increased easily, while retaining the ultimate stability.

### TECHNISCHE MERKMALE

Innovative Ausziehtischfamilie mit Gestell aus lackiertem Aluminium, Beine aus lackiertem Metall und Tischplatte aus Glas oder Doluflex®-Laminat. Rand aus glänzendem Polymethylmethacrylat. Dank dem einfachen seitlichen Gleiten der Beine und einer oder zwei Verlängerungen aus Doluflex®-Laminat kann der Tisch ganz leicht verlängert werden, ohne die Stabilität zu beeinträchtigen.

### CARACTÉRISTIQUES TECHNIQUES

Gamme innovante de tables à rallonges avec structure en aluminium verni, pieds en métal verni et plateau en verre ou Doluflex® laminé avec un bord en polyméthylmethacrylate brillant. Un simple coulissement latéral des pieds et une ou deux rallonges en Doluflex® laminé permettent d'augmenter facilement la longueur du plateau tout en conservant une excellente stabilité.

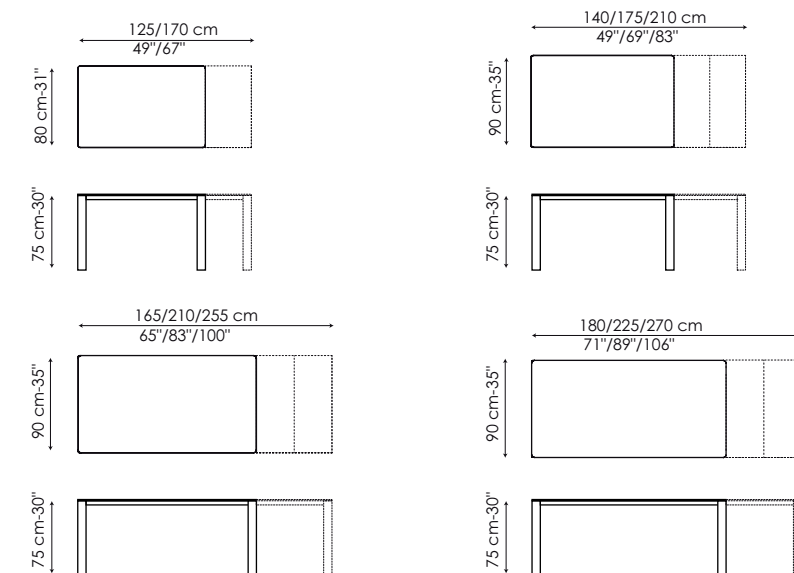

①

#### FINITURA GAMBE

verniciato bianco opaco  
verniciato grigio antracite opaco

#### LEGS FINISH

painted mat white  
painted mat anthracite grey

#### BEINE AUSFÜHRUNG

Lackiert Weiss matt  
Lackiert Anthrazitgrau matt

#### FINITION PIEDS

verni blanc opaque  
verni gris anthracite opaque



②

#### FINITURA PIANO E PROLUNGHE

cristallo extrachiaro vernic.  
bianco/Doluflex® laminato  
bianco  
  
cristallo acidato nero/  
Doluflex® laminato grigio  
antracite  
  
cristallo extrachiaro acid.  
bianco/Doluflex® laminato  
bianco

#### TOP AND EXTENSIONS FINISH

extra-light glass painted  
white/Doluflex® white  
laminated  
  
acid-treated black glass/  
Doluflex® anthracite grey  
laminated  
  
extra-light glass acid-  
treated white/Doluflex®  
white laminated

#### PLATTE UND VERLÄNG. AUSFÜHRUNG

Glas extra-hell Weiss  
lackiert/Doluflex® Laminat  
Weiss  
  
Geätztes Glas Schwarz/  
Doluflex® Laminat  
Anthrazitgrau  
  
Geätztes Glas extra-hell  
Weiss/Doluflex® Laminat  
Weiss

#### FINITION PLAN ET RALLONGES

cristal extra-clair verni  
blanc/Doluflex® laminé  
blanc  
  
cristal traité à l'acide noir/  
Doluflex® laminé gris  
anthracite  
  
cristal extra-clair traité à  
l'acide blanc/Doluflex®  
laminé blanc



#### FINITURA PIANO E PROLUNGHE

DOLUFLEX®  
laminato bianco  
laminato grigio antracite

#### TOP AND EXTENSIONS FINISH

DOLUFLEX®  
laminated white  
laminated anthracite grey

#### PLATTE UND VERLÄNG. AUSFÜHRUNG

Laminat Weiss  
Laminat Anthrazitgrau

#### FINITION PLAN ET RALLONGES

DOLUFLEX®  
laminé blanc  
laminé gris anthracite





## LAUD

{design Mauro Lipparini}

### CARATTERISTICHE TECNICHE

Tavolo fisso caratterizzato da piano in cristallo ed un'importante gamba trapezoidale in acciaio inox, legno impiallacciato o laccato collegata allo stesso mediante piastre in acciaio incollate al cristallo.

### TECHNICAL CHARACTERISTICS

Fixed table. Top: glass. The imposing trapezoidal stainless steel, veneered wood or lacquered leg is glued to the glass top with steel plates.

### TECHNISCHE MERKMALE

Fester Tisch, der sich durch eine Kristallplatte und ein großes trapezförmiges Bein aus Edelstahl, furniertes Holz oder lackiert auszeichnet, das mit dem Tisch durch eine am Kristall angeklebte Stahlplatte verbunden ist.

### CARACTÉRISTIQUES TECHNIQUES

Table fixe caractérisée par un plateau en cristal et un pied imposant de forme trapézoïdale en acier inox, bois plaqué ou laqué relié à celui-ci au moyen de plaques d'acier collées au cristal.

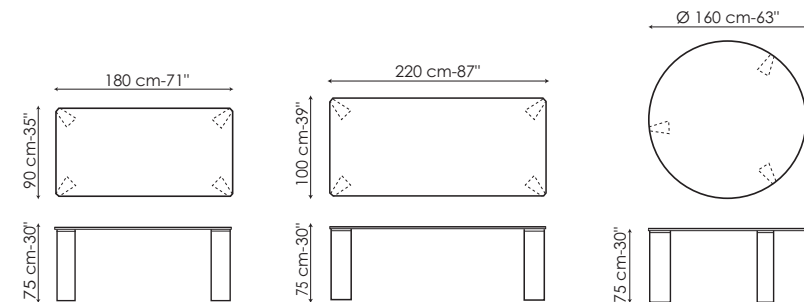

1	FINITURA GAMBE IMPIALLACCIATO LEGNO	LEGS FINISH VENEERED WOOD	BEINE AUSFÜHRUNG HOLZ FURNIERT	FINITION PIEDS BOIS PLAQUÉ
	rovere t. moka rovere t. grigio antracite noce	oak coloured dark brown oak coloured anthracite grey walnut	Eiche dunkelbraunfarbig Eiche anthrazitgraufarbig Nussbaum	rouvre teinté marron foncé rouvre teinté gris anthracite noyer
	LACCATO bianco lucido nero lucido	LACQUERED glossy white glossy black	LACKIERT Weiss glänzend Schwarz glänzend	LAQUÉ blanc brillant noir brillant
	acciaio inox lucido	glossy stainless steel	Edelstahl glänzend	acier inox brillant
2	FINITURA PIANO cristallo trasparente	TOP FINISH transparent glass	PLATTE AUSFÜHRUNG Klarglas	FINITION PATEAU cristal transparent

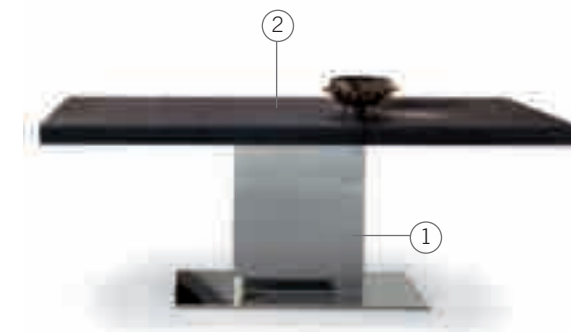

## LINGOTTO

{design Gino Carollo}

### CARATTERISTICHE TECNICHE

Importante tavolo allungabile con basamento in acciaio inox e piano in cristallo o impiallacciato legno trattati con una speciale finitura ad incisione che forma un disegno a scacchiera.

Il meccanismo automatico di estensione è caratterizzato da una prolunga centrale in laccato opaco. Si aumenta con facilità la lunghezza del piano mantenendo un'ottima solidità e stabilità.

### TECHNICAL CHARACTERISTICS

Imposing extension table. Base: stainless steel. Top: glass or veneered wood, treated with special engraving that creates a chequerboard design. The automatic extension mechanism boasts a lacquered mat central leaf. The top can easily be extended while still maintaining superb stability and sturdiness.

### TECHNISCHE MERKMALE

Imposanter Ausziehtisch mit Untergestell aus Edelstahl und Platte aus Kristall oder Holz furniert, die mit einer speziellen Fertigbearbeitung und Einprägung behandelt wurde, welche ein Schachmuster bildet.

Der automatische Auszugsmechanismus zeichnet sich durch eine zentrale lackierte Verlängerung aus. Die Platte kann auf einfache Weise verlängert werden, wobei eine optimale Stabilität beibehalten wird.

### CARACTÉRISTIQUES TECHNIQUES

Table à rallonge imposante avec base en acier inox et plan en cristal ou bois plaqué, traité par une finition spéciale à incision qui forme un dessin à échiquier. Le mécanisme automatique d'extension est caractérisé par une rallonge centrale laquée opaque. La longueur du plan est ainsi augmentée facilement tout en maintenant une excellente solidité et stabilité.

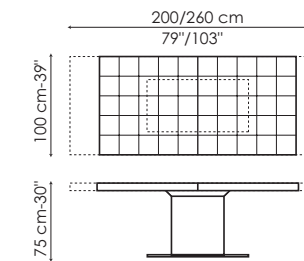

1	FINITURA BASE acciaio inox lucido	BASE FINISH glossy stainless steel	BASIS AUSFÜHRUNG Edelstahl glänzend	FINITION BASE acier inox brillant
2	FINITURA PIANO E PROLUNGA IMPIALLACCIATO LEGNO	TOP AND EXTENSION FINISH VENEERED WOOD	PLATTE UND VERLÄNG. AUSFÜHRUNG HOLZ FURNIERT	FINITION PLAN ET RALLONGE BOIS PLAQUÉ
	rovere spazzolato grigio antracite/laccato grigio antracite	anthracite grey brushed oak/lacquered anthracite grey	Eiche anthrazitgrau poliert/ Anthrazitgrau lackiert	rouvre brossé gris anthracite/laqué gris anthracite
	CRISTALLO blackpearl/laccato nero opaco	GLASS blackpearl/lacquered mat black	GLAS Blackpearl/Lackiert Schwarz matt	CRISTAL blackpearl/laqué noir opaque
	acidato nero/laccato nero opaco	acid-treated black/ lacquered mat black	Geätztes Schwarz/Lackiert Schwarz matt	traité à l'acide noir/laqué noir opaque
	extrachiario acid. bianco/ laccato bianco opaco	extra-light acid-treated white/lacquered mat white	Geätztes extra-hell Weiss/ Lackiert Weiss matt	extra-clair traité à l'acide blanc/laqué blanc opaque





## MATCH

{design Mauro Lipparini}

### CARATTERISTICHE TECNICHE

Importante collezione di tavoli allungabili caratterizzati da una struttura in metallo, gambe in legno massello di frassino. Piano disponibile in cristallo o in Doluflex® laccato. A contornare il piano è presente una struttura perimetrale in legno laccato. Grazie allo spostamento laterale, le gambe si collocano all'estremità del piano e non intralciano la seduta degli ospiti. L'importante prolunga in Doluflex® laccato permette di aumentare con facilità la lunghezza del piano mantenendo un'ottima stabilità e solidità.

### TECHNICAL CHARACTERISTICS

An important collection of extending tables distinguished by a metal frame and solid ash-wood legs. Glass or lacquered Doluflex® table top. A lacquered wood frame is fitted along the perimeter of the table top. Thanks to the side movement, the legs are positioned at the end of the table top, without getting in the way of the seated guests. The large lacquered Doluflex® extension makes it possible to increase the length of the table top easily, while retaining ultimate stability and solidity.

### TECHNISCHE MERKMALE

Umfangreiche Kollektion von Ausziehtischen mit Metallgestell und Beine aus massivem Eschenholz. Tischplatte aus Glas oder Doluflex®-lackiert. Ein Profil aus lackiertem Holz fasst die Tischplatte ein. Dank der seitlichen Verschiebung befinden sich die Beine am Ende der Tischplatte und behindern die sitzenden Gäste nicht. Die große Verlängerung aus lackiertem Doluflex® erlaubt es, die Länge der Tischplatte bequem zu vergrößern, ohne die Stabilität und die Festigkeit zu beeinträchtigen.

### CARACTÉRISTIQUES TECHNIQUES

Importante collection de tables à rallonge, caractérisées par une structure en métal et des pieds en frêne massif. Plateau disponible en cristal ou Doluflex® laqué. Tout le pourtour du plan est entouré d'une structure en bois laqué. Grâce au déplacement latéral, les pieds se placent à l'extrémité du plateau et ne gênent pas les hôtes lorsqu'ils sont assis. La considérable rallonge en Doluflex® laqué permet d'augmenter facilement la longueur du plateau tout en maintenant une excellente stabilité et solidité.

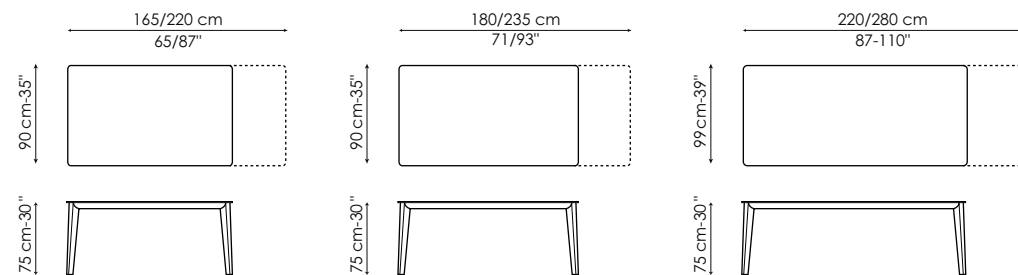

①

### FINITURA GAMBE

LEGO MASSELO  
frassino spazzolato bianco  
frassino spazzolato grigio  
frassino tinto noce

### LEGS FINISH

SOLID WOOD  
ash brushed white  
ash brushed grey  
walnut, painted ash

### BEINE AUSFÜHRUNG

MASSIV-HOLZ  
Eschen Weiss poliert  
Eschen Grau poliert  
Esche nussbaumfarbig  
lackiert

### FINITION PIEDS

BOIS MASSIF  
frêne blanc brossé  
frêne gris brossé  
frêne teinté noyer



②

### FINITURA PIANO/ PROLUNGHE

CRISTALLO  
extrachiaro vernic. bianco/  
laccato bianco  
acidato nero/laccato grigio  
antracite  
extrachiaro acid. bianco/  
laccato bianco

### TOP/EXTENSIONS

GLASS  
extra-light glass painted  
white/lacquered white  
acid-treated black glass/  
lacquered anthracite grey  
extra-light glass acid-treated  
white/lacquered white

### PLATTE/VERLÄNG

GLAS  
Glas extra-hell Weiss  
lackiert/Lakiert Weiss  
Geätztes Glas Schwarz/  
Lakiert Anthrazitgrau  
Geätztes Glas extra-hell  
Weiss/Lakiert Weiss

### FINITION PLAN/RALLONGES

CRISTAL  
cristal extra-clair verni  
blanc/laqué blanc  
cristal traité à l'acide noir/  
laqué gris anthracite  
cristal extra-clair traité à  
l'acide blanc/laqué blanc



③

### FINITURA STRUTTURA PERIMETRALE

\*in tinta con il piano  
LEGO LACCATO OPACO  
bianco  
grigio antracite

### PERIMETRIC FRAME FINISH

\*matches the top:  
MATT LACQUERED WOOD  
white  
anthracite grey

### ÄUSSENPROFIL AUSFÜHRUNG:

\*hat dieselbe Farbe dir Platte  
MATT HOLZ LAKIERT  
Weiss  
Anthrazitgrau

### FINITION STRUCTURE PÉRIMÉTRALE

\*de la même couleur que le plan  
BOIS LAQUÉ  
blanc  
anthracite



## MILLE

{Bartoli Design}

### CARATTERISTICHE TECNICHE

Importante famiglia di tavoli da giorno, caratterizzati dal piano in cristallo trasparente. Gambe in acciaio cromato, in numero variabile in base alle dimensioni del piano collegato allo stesso mediante piastre in acciaio incollate al cristallo. La stabilità del tavolo è garantita da un piedino morbido regolabile.

### TECHNICAL CHARACTERISTICS

Imposing family of tables with transparent glass top. The number of chrome-plated steel legs varies according to the size of the table and are glued to the top using steel plates. Table stability is guaranteed by soft, adjustable foot.

### TECHNISCHE MERKMALE

Große Familie von Tischen, die sich durch die durchsichtige Kristallplatte auszeichnet. Beine aus verchromtem Stahl in variabler Anzahl aufgrund der Maße der Platte, die mit dem Tisch durch am Kristall angeklebte Stahlplatten verbunden sind. Die Stabilität des Tisches wird durch einen verstellbaren weichen Fuß gewährleistet.

### CARACTÉRISTIQUES TECHNIQUES

Large collection of tables, caractérisées par un plan en cristal transparent. Pieds en acier chromé, en nombre varié selon les dimensions du plan et reliés à celui-ci au moyen de plaques d'acier collées au cristal. La stabilité de la table est assurée par un pied souple et réglable.

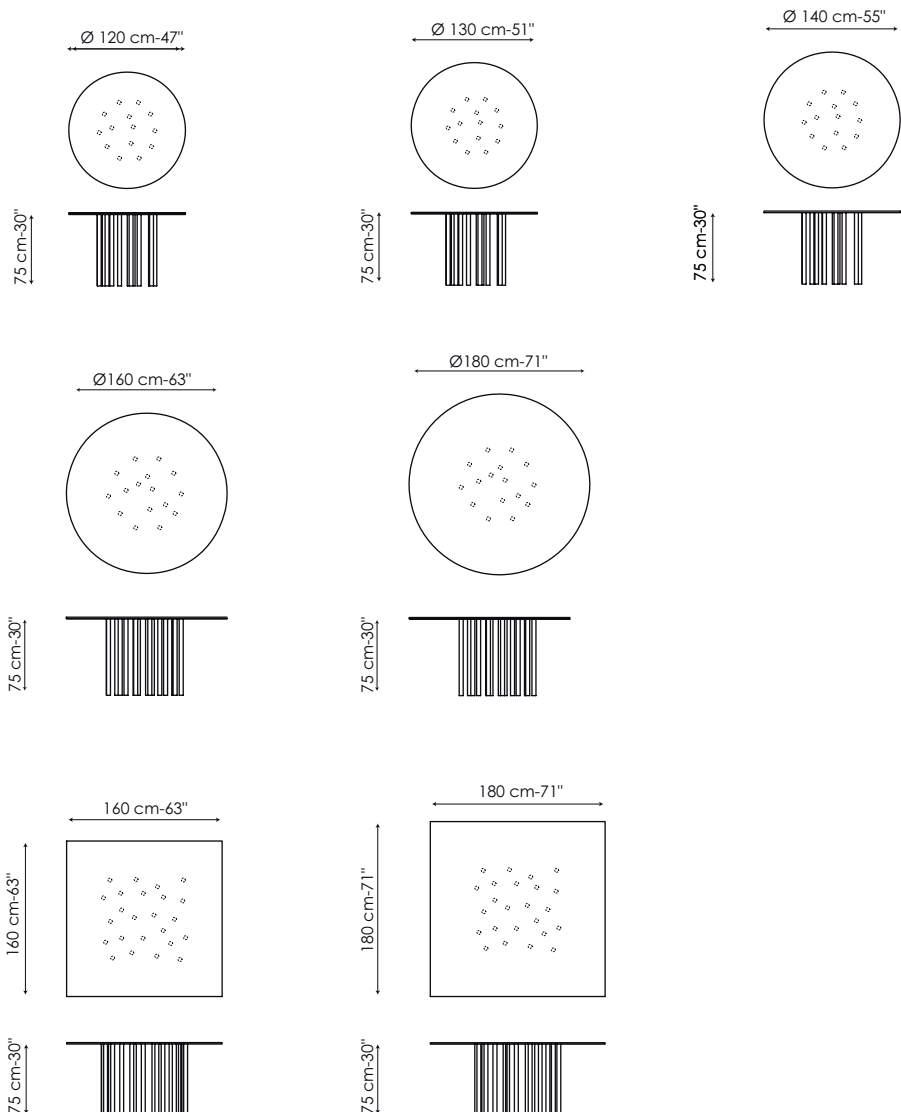

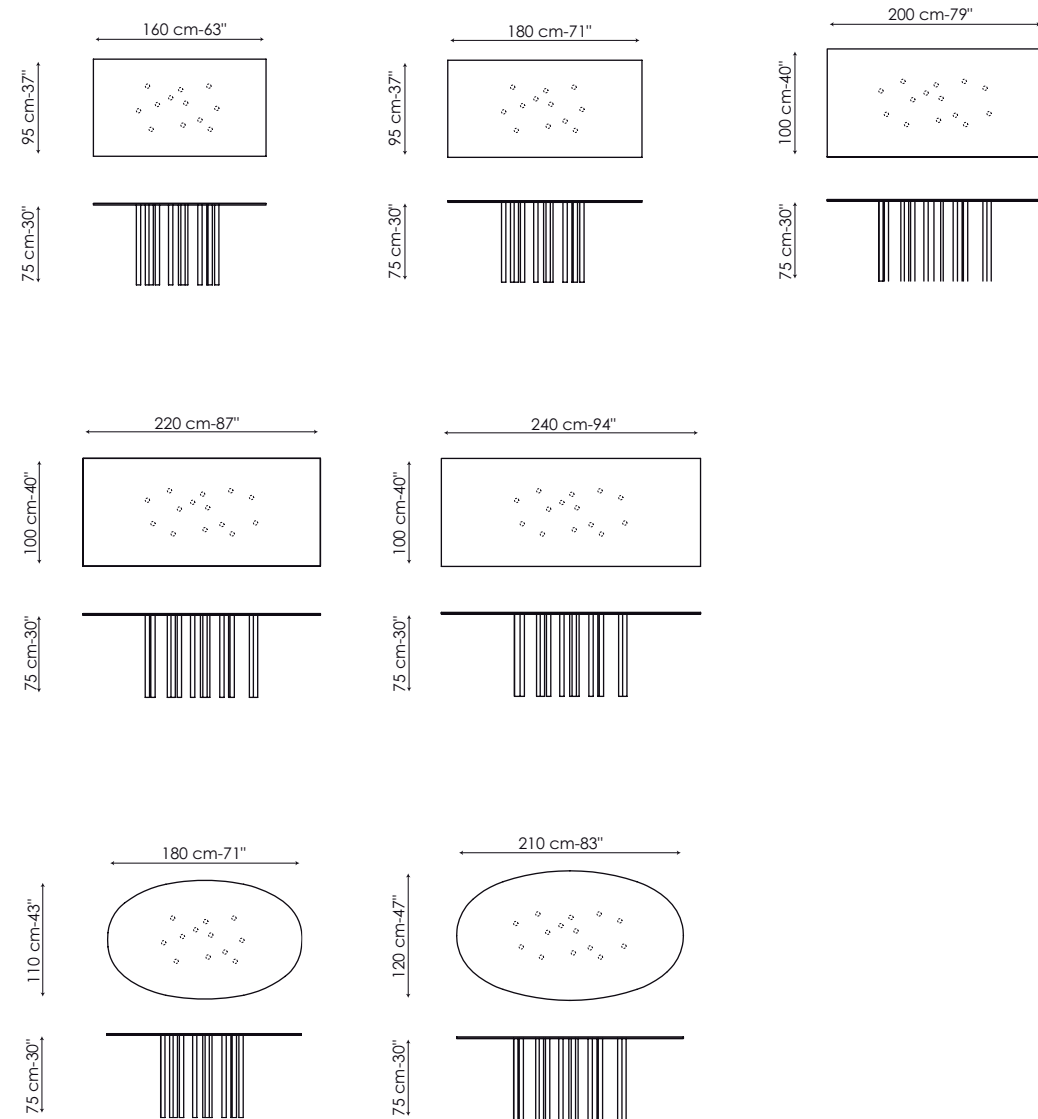

- |   |  |  |                                      |   |
|---|--|--|--------------------------------------|---|
| ① | <b>FINITURA GAMBE</b><br>cromato               | <b>LEGS FINISH</b><br>chrome-plated    | <b>BEINE AUSFÜHRUNG</b><br>Verchromt | <b>FINITION PIEDS</b><br>chromé             |
| ② | <b>FINITURA PIANO</b><br>cristallo trasparente | <b>TOP FINISH</b><br>transparent glass | <b>PLATTE AUSFÜHRUNG</b><br>Klarglas | <b>FINITION PLAN</b><br>cristal transparent |



## MYTHOS

{design Gino Carollo}

**CARATTERISTICHE TECNICHE**  
Originale tavolo fisso caratterizzato da una base conica in acciaio verniciato e piano in cristallo dalla particolare forma quadrata con angoli arrotondati. Il tavolo è disponibile con un piano girevole inglobato nel piano.

**TECHNICAL CHARACTERISTICS**  
Original fixed table with a conic base in painted steel. The top, in glass, is a rounded square and it is also available with a swivel glass top included in the table.

**TECHNISCHE MERKMALE**  
Origineller fester Tisch durch eine konisches Seule aus lackiertem Stahl und Glasplatte aus besonderer quadratischer Form, mit gerundeten Ecken. Der Tisch ist durch die drehbar Mittelplatte bereichert, die in der Hauptplatte enthalten ist.

**CARACTÉRISTIQUES TECHNIQUES**  
Table fixe originale caractérisée par une base conique en acier verni et un plateau en cristal de forme carrée avec les angles arrondis. La table est aussi disponible avec un plateau pivotant englobé dans la table.

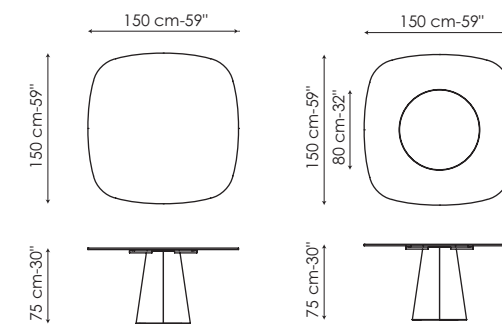

- |   |   |   |   |   |
|---|---|---|---|---|
| ① | <b>FINITURA BASE</b><br>verniciato bianco opaco<br>verniciato grigio antracite<br>opaco | <b>BASE FINISH</b><br>painted mat white<br>painted mat anthracite<br>grey             | <b>BASIS AUSFÜHRUNG</b><br>Weiss matt lackiert<br>Anthrazitgrau matt lackiert     | <b>FINITION PIEDS</b><br>verni blanc opaque<br>verni gris anthracite<br>opaque                    |
| ② | <b>FINITURA PIANO</b><br>CRISTALLO<br>acidato nero<br>extrachiaro acidato<br>bianco     | <b>TOP FINISH</b><br>GLASS<br>acid-treated black<br>extra-light acid treated<br>white | <b>PLATTE AUSFÜHRUNG</b><br>GLAS<br>Geätztes schwarz<br>Geätztes extra-hell weiss | <b>FINITION PLAN</b><br>CRISTAL<br>traité à l'acide noir<br>extra-clair traité à l'acide<br>blanc |







## OCTA

{Bartoli Design}

### CARATTERISTICHE TECNICHE

Importante tavolo fisso caratterizzato da una particolare struttura in tondino di acciaio cromato o verniciato. Il piano è disponibile in legno laccato, impiallacciato legno, legno massello, cristallo o in ceramica.

### TECHNICAL CHARACTERISTICS

An important fixed table distinguished by a special steel rod frame: chromed or painted. The top is available in lacquered wood, veneered wood, solid wood, glass or ceramic.

### TECHNISCHE MERKMALE

Grosser fixer Tisch mit einem speziellen Gestell aus verchromtem oder lackiertem Stahlrohr. Die Tischplatte wird aus lackiertem Holz, Furnierholz, Massivholz, Glas angeboten oder aus Keramik.

### CARACTÉRISTIQUES TECHNIQUES

Importante table fixe caractérisée par une structure particulière en tige d'acier chromé ou verni. Le plateau est disponible en bois laqué, bois plaqué, bois massif, verre ou en céramique.

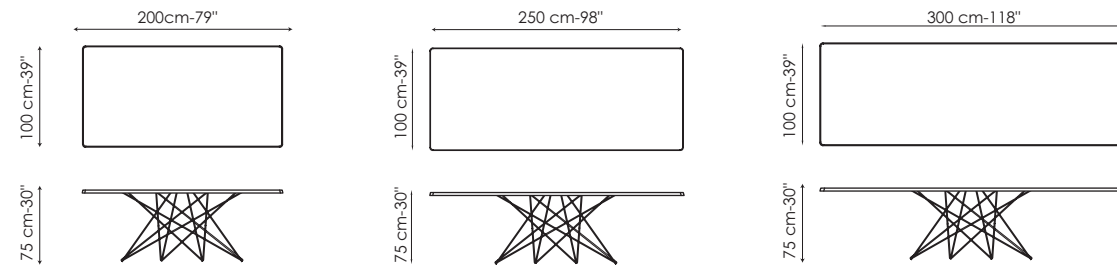

Le misure riportate sono indicative, vi può essere una tolleranza dovuta alla tipologia dei materiali impiegati.  
The measurements are purely indicative, and there may be a slight difference due to the characteristics of the materials.  
Die Maße sind Richtwerte, die aufgrund des verwendeten Materials leicht abweichen können.  
Les dimensions sont indicatives. Il peut y avoir une tolérance dans les mesures selon le type de matériaux employés.

<p>① <b>FINITURA BASE</b> verniciato bianco opaco verniciato grigio antracite opaco cromato black nichel</p>	<p><b>LEGS FINISH</b> painted mat white painted mat anthracite grey chromed black nickel</p>	<p><b>BEINE AUSFÜHRUNG</b> Lackiert Weiss matt Lackiert Anthrazitgrau matt Verchromt Schwarz vernickelt</p>	<p><b>FINITION PIEDS</b> verni blanc opaque verni gris anthracite opaque chromé noir nickel</p>	
<p>② <b>FINITURA PIANO</b> LACCATO bianco opaco grigio antracite opaco</p> <p>IMPIALLACCIATO LEGNO noce brown</p> <p>LEGNO MASSELLO noce americano rovere spaz. grigio antracite</p> <p>CRISTALLO acidato nero extrachiaro acidato bianco</p> <p>CERAMICA bianco grigio antracite</p>	<p><b>TOP FINISH</b> LACQUERED mat white mat anthracite grey</p> <p><b>VENEERED WOOD</b> brown walnut</p> <p><b>SOLID WOOD</b> American walnut anthracite grey brushed oak</p> <p><b>GLASS</b> acid-treated black extra-light acid treated white</p> <p><b>CERAMIC</b> white anthracite grey</p>	<p><b>PLATTE AUSFÜHRUNG</b> LACKIERT Weiss matt Anthrazitgrau matt</p> <p><b>HOLZ FUNIERT</b> Nussbaum Brown</p> <p><b>MASSIVHOLZ</b> Amerikaner Nussbaum Eiche Anthrazitgrau poliert</p> <p><b>GLAS</b> Geätztes Schwarz Geätztes extra-hell Weiss</p> <p><b>KERAMIC</b> Weiss Anthrazitgrau</p>	<p><b>FINITION PLAN</b> LAQUÉ blanc opaque gris anthracite opaque</p> <p><b>BOIS PLAQUÉ</b> noyer brown</p> <p><b>BOIS MASSIF</b> noyer américain rouvre brossé gris anthracite</p> <p><b>CRISTAL</b> traité à l'acide noir extra-clair traité à l'acide blanc</p> <p><b>CÉRAMIQUE</b> blanc gris anthracite</p>	



## PLINTO

{design Mario Mazzer}

### CARATTERISTICHE TECNICHE

Importante tavolo allungabile quadrato e rotondo caratterizzato dalla struttura in acciaio cromato ed il piano in cristallo trasparente. La prolunga collocata al di sotto del piano viene ruotata con facilità di 180° e poi alzata allo stesso livello del piano. Il meccanismo non è solo pratico ma anche bello da vedersi.

### TECHNICAL CHARACTERISTICS

Imposing extension table. Available in two versions: square and round. Frame: chrome-plated steel. Top: transparent glass. The leaf located under the top easily turns 180° and is then raised flush with top. The mechanism is not only practical but even quite attractive.

### TECHNISCHE MERKMALE

Wichtige quadratischer und runder Ausziehtisch, der sich durch eine verchromte Stahlstruktur und Kristallplatte auszeichnet. Die unter der Platte angebrachte Verlängerung ist auf einfache Weise um 180° zu drehen und dann auf dasselbe Niveau der Platte anzuheben. Der Mechanismus ist nicht nur praktisch sondern auch schön anzusehen.

### CARACTÉRISTIQUES TECHNIQUES

Table à rallonge imposante, carrée ou ronde, caractérisée par sa structure en acier chromé et le plateau en cristal. La rallonge située sous le plateau peut aisément être pivotée de 180° puis relevée au même niveau que le plateau. Le mécanisme n'est pas seulement pratique mais également agréable à voir.

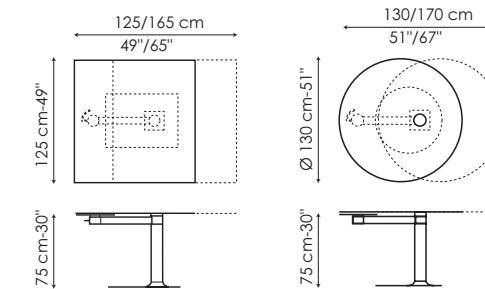

<p>① <b>FINITURA BASE</b> cromato</p>	<p><b>BASE FINISH</b> chrome-plated</p>	<p><b>BASIS AUSFÜHRUNG</b> Verchromt</p>	<p><b>FINITION BASE</b> chromé</p>	
<p>② <b>FINITURA PIANO E PROLUNGA</b> cristallo trasparente</p>	<p><b>TOP AND EXTENSION FINISH</b> transparent glass</p>	<p><b>PLATTE UND VERLÄNG. AUSFÜHRUNG</b> Klarglas</p>	<p><b>FINITION PLAN ET RALLONGE</b> cristal transparent</p>	



**PRORA** fisso / fixed / fest / fixe  
{design Mauro Lipparini}

**CARATTERISTICHE TECNICHE**

Tavolo fisso con struttura e basamento centrale in acciaio verniciato, piano in cristallo o in legno impiallacciato. Il tavolo è fortemente caratterizzato dal basamento le cui gambe ricordano nella forma la prua di una nave. La base del tavolo e la superficie inferiore del piano in legno impiallacciato sono forniti sempre nella stessa tonalità.

**TECHNICAL CHARACTERISTICS**

Fixed table with painted steel frame and central base, table top available in glass or in veneered wood. The table stands out for its base, with legs that recall the shape of a ship's bow. The base of the table and the underside of the veneered wood table top are always supplied in the same colour.

**TECHNISCHE MERKMALE**

Nicht ausziehbarer Tisch und zentrale Basis aus lackiertem Stahl. Tischplatte aus Glas oder Holzurnier. Ein besonderes Merkmal des Tisches ist die Basis mit Beinen die in ihrer Form an den Bug eines Schiffes erinnern. Die Basis des Tisches und die Unterseite der Holzurnier-Tischplatte werden stets in der selben Farbe angeboten.

**CARACTÉRISTIQUES TECHNIQUES**

Table fixe avec structure et piètement central en acier verni, plateau en verre ou en bois plaqué. La table est fortement caractérisée par le piètement dont les pieds rappellent, par leur forme, la proue d'un bateau. La base de la table et la surface inférieure du plateau en bois plaqué sont toujours fournies dans la même tonalité.

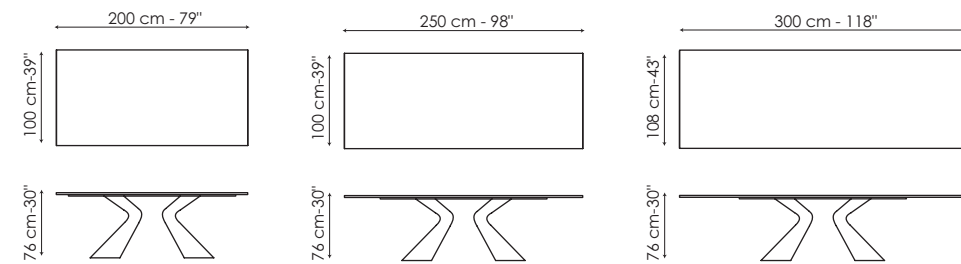

Le misure riportate sono indicative, vi può essere una tolleranza dovuta alla tipologia dei materiali impiegati.  
The measurements are purely indicative, and there may be a slight difference due to the characteristics of the materials.  
Die Maße sind Richtwerte, die aufgrund des verwendeten Materials leicht abweichen können.  
Les dimensions sont indicatives. Il peut y avoir une tolérance dans les mesures selon le type de matériaux employés.

<p>① <b>FINITURA BASE</b> verniciato bianco lucido verniciato bianco opaco verniciato grigio antracite opaco</p>	<p><b>BASE FINISH</b> painted glossy white painted mat white painted mat anthracite grey</p>	<p><b>BASIS AUSFÜHRUNG</b> Lackiert Weiss glänzend Lackiert Weiss matt Lackiert Anthrazitgrau matt</p>	<p><b>FINITION BASE</b> verni blanc brillant verni blanc opaque verni gris anthracite opaque</p>	
<p>② <b>FINITURA PIANO</b></p> <p>CRISTALLO acidato nero extrachiaro acid. bianco</p> <p>IMPIALLACCIATO LEGNO noce greige noce brown</p>	<p><b>TOP FINISH</b> GLASS acid-treated black extra-light acid-treated white</p> <p>VENEERED WOOD greige walnut brown walnut</p>	<p><b>PLATTE AUSFÜHRUNGEN</b> GLAS Geätztes Schwarz Geätztes extra-hell Weiss</p> <p>HOLZ FURNIERT Nussbaum Greige Nussbaum Brown</p>	<p><b>FINITION PLAN</b> CRISTAL cristal traité à l'acide noir cristal extra-clair traité à l'acide blanc</p> <p>BOIS PLAQUÉ noyer greige noyer brown</p>	

**PRORA** allungabile / extendable / ausziehbar / extensible  
{design Mauro Lipparini}

**CARATTERISTICHE TECNICHE**

Tavolo allungabile con struttura e basamento centrale in acciaio verniciato, piani e prolunghe in cristallo. Il tavolo è fortemente caratterizzato dal basamento le cui gambe ricordano nella forma la prua di una nave. Le due prolunghe laterali ed indipendenti permettono di aumentare con facilità la lunghezza del piano mantenendo un'ottima stabilità e solidità.

**TECHNICAL CHARACTERISTICS**

Extension table. Frame and central base: painted steel. Top and extensions: glass. The base gives this table a strong character, the legs reminiscent of a ship's bow. The two independent side extensions make it easy to extend the top and still maintain superb stability and sturdiness.

**TECHNISCHE MERKMALE**

Ausziehtisch mit Struktur und zentralem Untergestell aus lackiertem Stahl, Platte und Verlängerungen aus Kristall. Der Tisch zeichnet sich stark durch das Untergestell aus, dessen Beine an die Form eines Schiffsbugs denken lassen. Die beiden seitlichen und unabhängigen Verlängerungen ermöglichen die einfache Verlängerung der Platte, wobei eine optimale Stabilität und Solidität beibehalten wird.

**CARACTÉRISTIQUES TECHNIQUES**

Table à rallonges avec structure et pieds central en acier verni, plan et rallonges en cristal. La table est fortement caractérisée par sa base dont les pieds rappellent, par leur forme, la proue d'un bateau. Les deux rallonges latérales et indépendantes permettent d'augmenter de manière simple et aisée la longueur du plateau tout en maintenant une excellente stabilité et solidité.

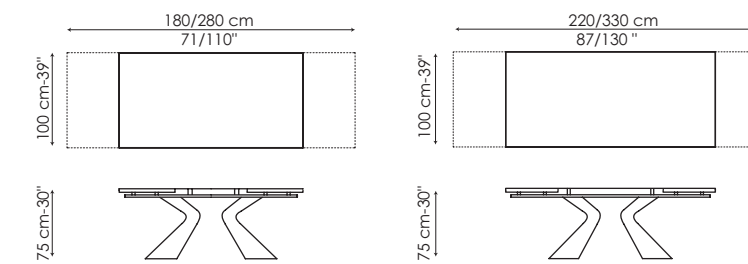

<p>① <b>FINITURA BASE</b> verniciato bianco lucido verniciato bianco opaco verniciato grigio antracite opaco</p>	<p><b>BASE FINISH</b> painted glossy white painted mat white painted mat anthracite grey</p>	<p><b>BASIS AUSFÜHRUNG</b> Lackiert Weiss glänzend Lackiert Weiss matt Lackiert Anthrazitgrau matt</p>	<p><b>FINITION BASE</b> verni blanc brillant verni blanc opaque verni gris anthracite opaque</p>	
<p>② <b>FINITURA PIANO E PROLUNGHE</b> cristallo extrachiaro vernic. bianco cristallo acidato nero cristallo extrachiaro acid. bianco</p>	<p><b>TOP AND EXTENSIONS FINISH</b> extra-light glass painted white acid-treated black glass extra-light glass acid- treated white</p>	<p><b>PLATTE UND VERLÄNG. AUSFÜHRUNGEN</b> Glas extra-hell Weiss lackiert Geätztes Glas Schwarz Geätztes Glas extra-hell Weiss</p>	<p><b>FINITION PLAN ET RALLONGES</b> cristal extra-clair verni blanc cristal traité à l'acide noir cristal extra-clair traité à l'acide blanc</p>	



**SOL** fisso / fixed / fest / fixe  
{ Bartoli Design }

**CARATTERISTICHE TECNICHE**

Innovativa famiglia di tavoli fissi con struttura in alluminio verniciato, gambe in pressofusione di alluminio verniciato o spazzolato, piano in cristallo o Doluflex® laminato caratterizzato da bordo in polimetilmetacrilato lucido.

**TECHNICAL CHARACTERISTICS**

Innovative family of extension tables. Frame: painted aluminium. Legs: die-cast painted or polished aluminium. Top: glass or laminated Doluflex® with a polymethylmethacrylate glossy edge.

**TECHNISCHE MERKMALE**

Innovative Familie von Ausziehtischen mit lackierter Aluminiumstruktur. Tischbeine aus lackiertem oder poliertem Druckgussaluminium und Platte aus Glas oder Doluflex®-Laminat. Rand aus glänzendem Polymethylmethacrylat.

**CARACTÉRISTIQUES TECHNIQUES**

Gamme innovante de tables fixes avec structure en aluminium verni, pieds en aluminium moulé sous pression et plan en cristal ou Doluflex® laminé avec un bord en polyméthylmethacrylate brillant.

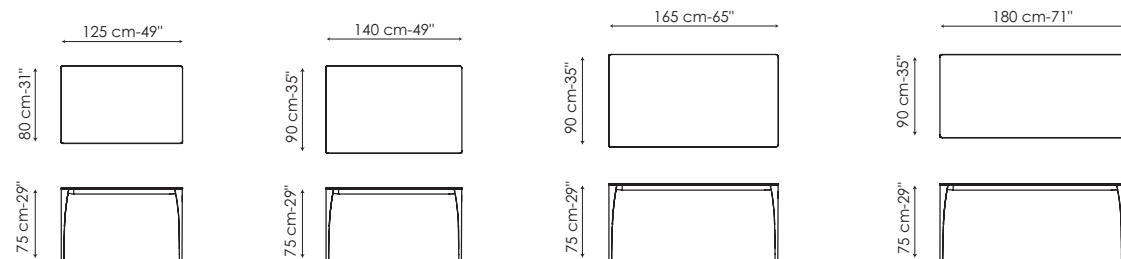

①

**FINITURA GAMBE**  
PRESSOFUSIONE IN ALLUMINIO

verniciato bianco opaco  
verniciato grigio antracite opaco  
spazzolato

**LEGS FINISH**  
DIE-CAST ALUMINIUM

painting mat white  
painting mat anthracite grey  
polished

**BEINE AUSFÜHRUNG**  
DRUCKGUSS ALUMINIUM

Lackiert Weiss matt  
Lackiert Anthrazitgrau matt  
Poliert

**FINITION PIEDS**  
ALUMINIUM MOULÉ SOUS PRESSION

verni blanc opaque  
verni gris anthracite opaque  
brossé



②

**FINITURA PIANO**  
CRISTALLO

extrachiaro vernice bianco  
acidato nero  
extrachiaro acid. bianco

**TOP FINISH**  
GLASS

extra-light glass painting white  
acid-treated black glass  
extra-light glass acid-treated white

**PLATTE**  
GLAS

Glas extra-hell Weiss lackiert  
Geätztes Glas Schwarz  
Geätztes Glas extra-hell Weiss

**FINITION PLAN**  
CRISTAL

cristal extra-clair verni blanc  
cristal traité à l'acide noir  
cristal extra-clair traité à l'acide blanc



DOLUFLEX® laminato bianco  
laminato grigio antracite

DOLUFLEX® laminated white  
laminated anthracite grey

DOLUFLEX® Laminat Weiss  
Laminat Anthrazitgrau

DOLUFLEX® laminé blanc  
laminé gris anthracite



**SOL** allungabile / extendable / ausziehbar / extensible  
{ Bartoli Design }

**CARATTERISTICHE TECNICHE**

Innovativa famiglia di tavoli allungabili con struttura in alluminio verniciato, gambe in pressofusione di alluminio verniciato o spazzolato e piano in cristallo o Doluflex® laminato caratterizzato da bordo in polimetilmetacrilato lucido. Grazie ad un semplice scorrimento laterale delle gambe e ad una o due prolunghe in Doluflex® laminato si aumenta con facilità la lunghezza del piano mantenendo un'ottima stabilità.

**TECHNICAL CHARACTERISTICS**

Innovative family of extension tables. Frame: painted aluminium. Legs: die-cast painted or polished aluminium. Top: glass or laminated Doluflex® with a polymethylmethacrylate glossy edge. Thanks to the simple sideward sliding of the legs and the addition of one or two laminated Doluflex® leaves, it is easy to extend the top and still maintain superb stability and sturdiness.

**TECHNISCHE MERKMALE**

Innovative Familie von Ausziehtischen mit lackierter Aluminiumstruktur, Beinen aus lackiertem oder poliertem Druckgussaluminium und Kristallplatte oder Doluflex®-Lamina. Rand aus glänzendem Polymethylmethacrylat. Durch ein einfaches seitliches Gleiten der Beine und mit einer oder zwei Verlängerungen aus Doluflex®-Laminat wird die Platte auf einfache Weise verlängert, wobei eine optimale Stabilität beibehalten wird.

**CARACTÉRISTIQUES TECHNIQUES**

Gamme innovante de tables à rallonges avec structure en aluminium verni, pieds en aluminium moulé sous pression et plan en cristal ou Doluflex® laminé avec un bord en polyméthylmethacrylate brillant. Par simple coulissement latéral des pieds et grâce à une ou deux rallonges en Doluflex® laminé. On augmente avec facilité la longueur du plan tout en maintenant une excellente stabilité.

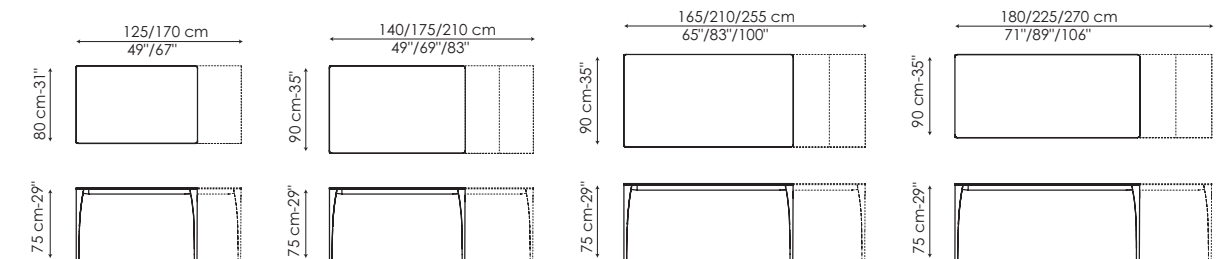

①

**FINITURA GAMBE**  
PRESSOFUSIONE IN ALLUMINIO

verniciato bianco opaco  
verniciato grigio antracite opaco  
spazzolato

**LEGS FINISH**  
DIE-CAST ALUMINIUM

painting mat white  
painting mat anthracite grey  
polished

**BEINE AUSFÜHRUNG**  
DRUCKGUSSALUMINIUM

Lackiert Weiss matt  
Lackiert Anthrazitgrau matt  
Poliert

**FINITION PIEDS**  
ALUMINIUM MOULÉ SOUS PRESSION

verni blanc opaque  
verni gris anthracite opaque  
brossé



②

**FINITURA PIANO E PROLLUNGHE**

cristallo extrachiaro vernice bianco/Doluflex® laminato bianco  
cristallo acidato nero/Doluflex® laminato grigio antracite  
cristallo extrachiaro acid. bianco/Doluflex® laminato bianco

**TOP AND EXTENSIONS FINISH**

extra-light glass painting white/Doluflex® white laminated  
acid-treated black glass/Doluflex® anthracite grey laminated  
extra-light glass acid-treated white/Doluflex® white laminated

**PLATTE UND VERLÄNG. AUSFÜHRUNG**

Glas extra-hell Weiss lackiert/Doluflex® Laminat Weiss  
Geätztes Glas Schwarz/Doluflex® Laminat Anthrazitgrau  
Geätztes Glas extra-hell Weiss/Doluflex® Laminat Weiss

**FINITION PLAN ET RALLONGES**

cristal extra-clair verni blanc/Doluflex® laminé blanc  
cristal traité à l'acide noir/Doluflex® laminé gris anthracite  
cristal extra-clair traité à l'acide blanc/Doluflex® laminé blanc



**FINITURA PIANO E PROLLUNGHE**  
DOLUFLEX®

laminato bianco  
laminato grigio antracite

**TOP AND EXTENSIONS FINISH**  
DOLUFLEX®

laminated white  
laminated anthracite grey

**PLATTE UND VERLÄNG. AUSFÜHRUNG**  
DOLUFLEX®

Laminat Weiss  
Laminat Anthrazitgrau

**FINITION PLAN ET RALLONGES**  
DOLUFLEX®

laminé blanc  
laminé gris anthracite





## STILL

{Bartoli Design}

### CARATTERISTICHE TECNICHE

Importante famiglia di tavoli fissi da giorno, caratterizzati da gambe coniche in cemento che sorreggono il piano in legno, con un originale affioramento della testa delle basi sul piano. Top disponibile in legno laccato o in legno massello.

### TECHNICAL CHARACTERISTICS

Impressive family of fixed tables. Conical cement legs support the wood top with an original surfacing of the legs on the top. Top available in lacquered or in solid wood.

### TECHNISCHE MERKMALE

Große Familie von Esstischen mit fester Platte, die sich durch konische Beine aus Sichtbeton auszeichnen, die eine Holzplatte tragen. Auf der Platte ist ein originales Auftauchen der Beine sichtbar. Platte aus lackiertem Holz oder aus Massivholz erhältlich.

### CARACTÉRISTIQUES TECHNIQUES

Large collection de tables fixes. Les pieds coniques en ciment soutiennent le plateau en bois; leurs sommets affleurent le plateau et sont visibles. Le plateau est disponible en bois laqué ou bois massif.

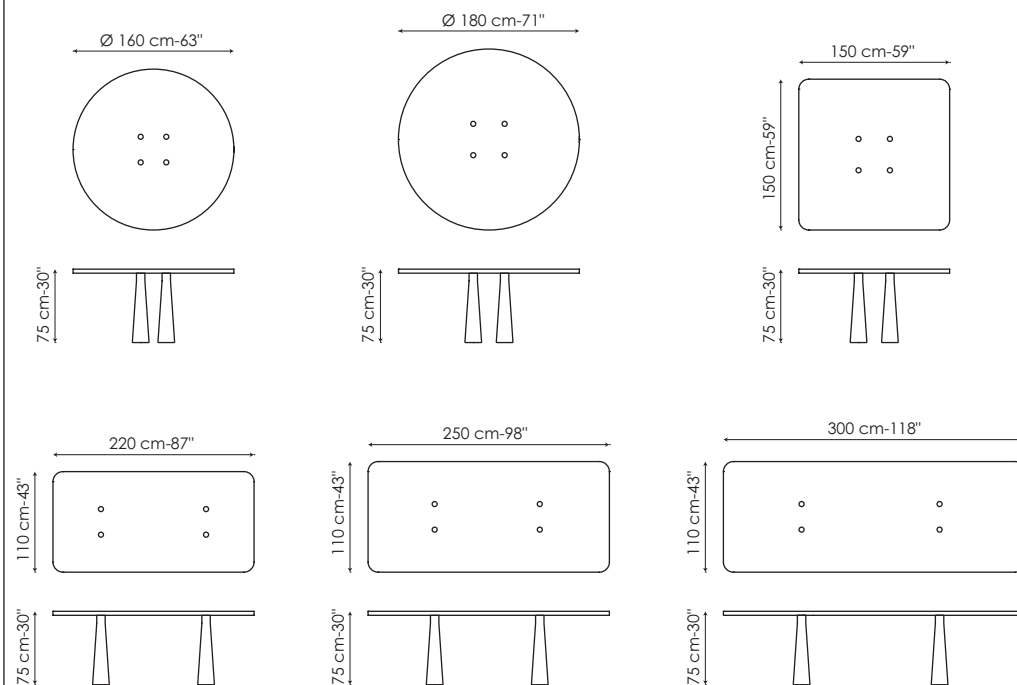

①

**FINITURA PIANO**  
LACCATO  
bianco opaco

LEGNO MASSELLO  
noce americano

**FINITURA GAMBE**  
cemento

**TOP FINISH**  
LACQUERED  
mat white

SOLID WOOD  
American walnut

**LEGS FINISH**  
cement

**PLATTE AUSFÜHRUNG**  
LACKIERT  
Weiss matt

MASSIVHOLZ  
Amerikaner Nussbaum

**BEINE AUSFÜHRUNG**  
Sichtbeton

**FINITION PLAN**  
LAQUÉ  
blanc opaque

BOIS MASSIF  
noyer américain

**FINITION PIEDS**  
ciment

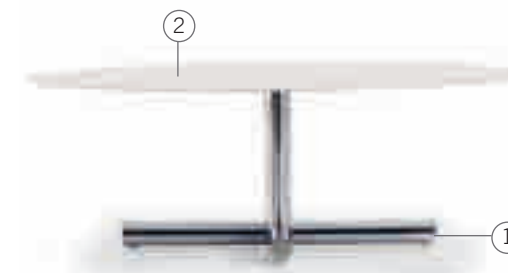

## SURFER

{design Giuseppe Viganò}

### CARATTERISTICHE TECNICHE

Importante tavolo fisso dalla forma ovale o rotonda per eleganti living room o sale da pranzo. Caratterizzato da un importante basamento in acciaio cromato o verniciato dalla forma a croce, che contrasta con la leggerezza del piano realizzato in cristallo.

### TECHNICAL CHARACTERISTICS

Imposing fixed top table available in oval or round versions for an elegant living or dining room. Base: imposing chrome-plated or painted steel cross-shaped structure that counterbalances the lightness of the glass top.

### TECHNISCHE MERKMALE

Großer fester ovaler oder runder Tisch für elegante Wohn- oder Esszimmer. Er zeichnet sich durch ein großes kreuzförmiges Untergestell aus verchromtem oder lackiertem Stahl aus, das einen Kontrast zur Leichtigkeit der Platte bildet und Kristall hergestellt ist.

### CARACTÉRISTIQUES TECHNIQUES

Table fixe imposante de forme ovale ou ronde pour d'élégantes salles de séjour ou salles à manger. Caractérisée par un pied important en acier chromé ou verni et par sa forme en croix qui contraste avec la légèreté du plateau réalisé en cristal.

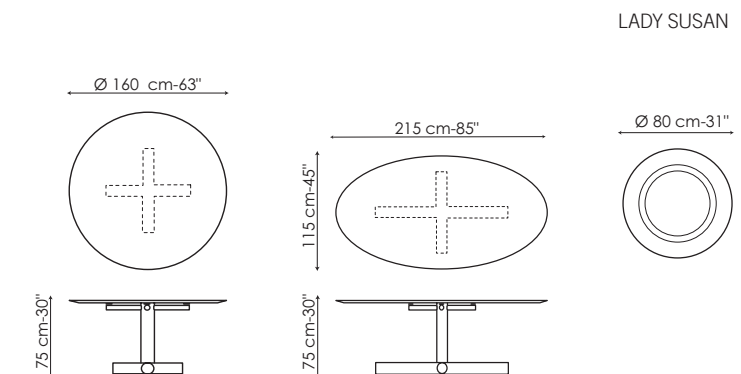

LADY SUSAN

①

**FINITURA BASE**  
verniciato nero lucido  
verniciato bianco lucido  
verniciato grigio antracite  
opaco  
cromato

**BASE FINISH**  
painted glossy black  
painted glossy white  
painted mat anthracite  
grey  
chrome-plated

**BASIS AUSFÜHRUNG**  
Lackiert Schwarz glänzend  
Lackiert Weiss glänzend  
Lackiert Anthrazitgrau  
matt  
Verchromt

**FINITION BASE**  
verni noir brillant  
verni blanc brillant  
verni gris anthracite  
opaque  
chromé

②

**FINITURA PIANO E LADY SUSAN**  
cristallo verniciato nero  
cristallo extrachiari vern.  
bianco

**TOP FINISH AND LADY SUSAN**  
black painted glass  
extra-light glass painted  
white

**PLATTE AUSFÜHRUNG UND LADY SUSAN**  
Glas Schwarz lackiert  
Glas extra-hell Weiss  
lackiert

**FINITION PATEAU ET LADY SUSAN**  
cristal verni noir  
cristal extra-clair verni  
blanc

LADY SUSAN  
piano in cristallo da 12  
mm di spessore girevole  
da appoggiare sul piano  
del tavolo.

LADY SUSAN  
swivel glass top to be  
set beside the table top  
(thickness: 12 mm).

LADY SUSAN  
Drehbare 12 mm dicke  
Kristallplatte, die mit der  
Tischplatte kombiniert  
werden kann.

LADY SUSAN  
plateau en cristal pivotant  
de 12 mm d'épaisseur à  
joindre au plateau de la  
table.



## TOM

### CARATTERISTICHE TECNICHE

Tavolo allungabile con struttura in acciaio cromato, gambe in acciaio inox, piano e prolunghe in cristallo. Le due prolunghe laterali ed indipendenti permettono di aumentare con facilità la lunghezza del piano mantenendo un'ottima stabilità e solidità.

### TECHNICAL CHARACTERISTICS

Extension table. Frame: steel chromed-plated. Legs: stainless steel. Top and extensions: glass. The two independent side extensions make it easy to extend the top and still maintain superb stability and sturdiness.

### TECHNISCHE MERKMALE

Ausziehtisch mit Stahlstruktur verchromt, Beine aus Edelstahl und Platte und Verlängerungen aus Kristall. Die beiden seitlichen und unabhängigen Verlängerungen ermöglichen die einfache Verlängerung der Platte, wobei eine optimale Stabilität und Solidität beibehalten wird.

### CARACTÉRISTIQUES TECHNIQUES

Table à rallonges avec structure en acier chromé, pieds en acier inox et plan et rallonges en cristal. Les deux rallonges latérales et indépendantes permettent d'augmenter facilement la longueur du plan tout en maintenant une excellente stabilité et solidité.

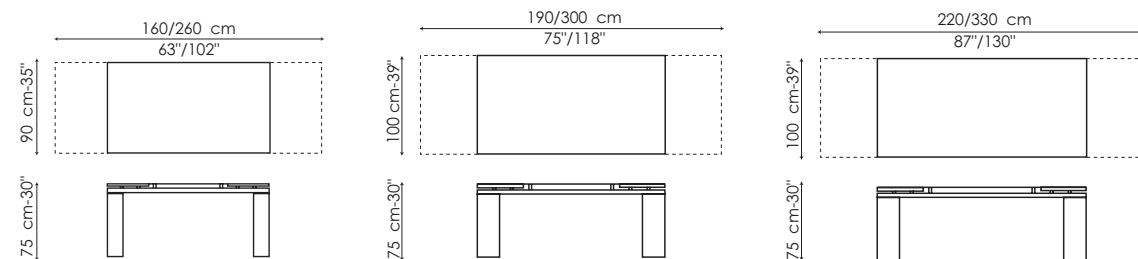

①

**FINITURA GAMBE**  
acciaio inox lucido

**LEGS FINISH**  
glossy stainless steel

**BEINE AUSFÜHRUNG**  
Edelstahl glänzend

**FINITION PIEDS**  
acier inox brillant

②

**FINITURA PIANO E PROLUNGHE**  
cristallo trasparente  
cristallo nero fumè  
cristallo extrachiaro vernic.  
bianco

**TOP AND EXTENSIONS FINISH**  
transparent glass  
smoked black glass  
extra-light glass painted white

**PLATTE UND VERLÄNG. AUSFÜHRUNG**  
Klarglas  
Rauchschwarz Glas  
Glas extra-hell Weiss lackiert

**FINITION PLAN ET RALLONGES**  
cristal transparent  
cristal noir fumé  
cristal extra-clair verni blanc



## TWICE fisso / fixed / fest / fixe

{design Mauro Lipparini}

### CARATTERISTICHE TECNICHE

Importante famiglia di tavoli fissi caratterizzata da una struttura in alluminio, gambe impiallacciato legno o laccato e piano in cristallo, impiallacciato legno o laccato.

### TECHNICAL CHARACTERISTICS

Impressive family of fixed tables. Frame: aluminium. Legs: veneered wood or lacquered. Top: glass, veneered wood or lacquered.

### TECHNISCHE MERKMALE

Große Familie aus festen Tischen mit Aluminiumstruktur. Beine aus furniertem Holz oder Lackiert. Platte aus Kristallglas oder furniertem Holz oder Lackiert.

### CARACTÉRISTIQUES TECHNIQUES

Large collection of tables fixes caractérisée par une structure en aluminium, des pieds en bois plaqué ou laqué et un plateau en cristal, en bois plaqué ou laqué.

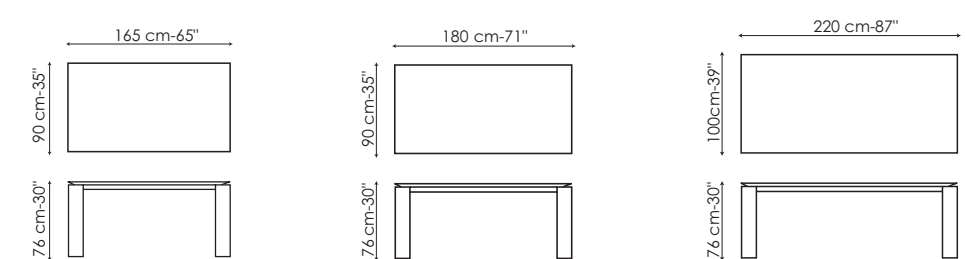

①

**FINITURA GAMBE**  
IMPIALLACCIATO LEGNO  
rovere tinto moka  
noce

**LEGS FINISH**  
VENEERED WOOD  
oak coloured dark brown  
walnut

**BEINE AUSFÜHRUNG**  
HOLZ FURNIERT  
Eiche dunkelbraunfarbig  
Nussbaum

**FINITION PIEDS**  
BOIS PLAQUÉ  
bois teinté marron foncé  
noyer

LACCATO  
bianco opaco  
bianco lucido  
nero lucido

LACQUERED  
mat white  
glossy white  
glossy black

LACKIERT  
Weiss matt  
Weiss glänzend  
Schwarz glänzend

LAQUÉ  
blanc opaque  
blanc brillant  
noir brillant



②

**FINITURA PIANO**  
cristallo verniciato nero  
cristallo extrachiaro vernic.  
bianco  
cristallo extrachiaro vernic.  
sabbia  
cristallo acidato nero  
cristallo extrachiaro  
acidato bianco

**TOP FINISH**  
black painted glass  
extra-light glass painted white  
extra-light glass painted sand  
acid treated black glass  
extra-light glass acid treated white

**PLATTE AUSFÜHRUNG**  
Glas Schwarz lackiert  
Glas extra-hell Weiss lackiert  
Glas extra-hell Sand lackiert  
Geätztes glas Schwarz  
Geätztes glas extra-hell Weiss

**FINITION PLAN**  
cristal verni noir  
cristal extra-clair verni blanc  
cristal extra-clair verni sable  
cristal traité à l'acide noir  
cristal extra-clair traité à l'acide blanc



IMPIALLACCIATO LEGNO  
rovere tinto moka  
noce

VENEERED WOOD  
oak coloured dark brown  
walnut

HOLZ FURNIERT  
Eiche dunkelbraunfarbig  
Nussbaum

BOIS PLAQUÉ  
rovere teinté marron foncé  
noyer



LACCATO  
bianco opaco

LACQUERED  
mat white

LACKIERT  
Weiss matt

LAQUÉ  
blanc opaque



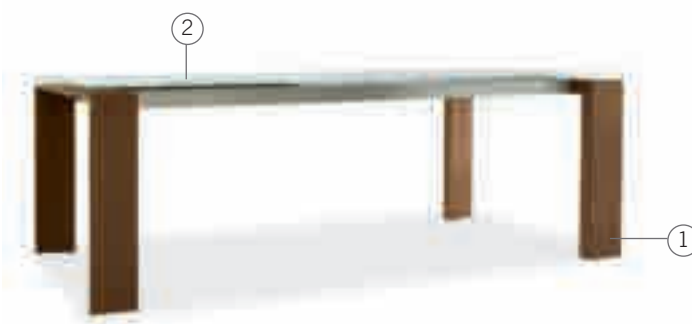

## TWICE allungabile / extendable / ausziehbar / extensible

{design Mauro Lipparini}

### CARATTERISTICHE TECNICHE

Importante famiglia di tavoli allungabili con struttura in alluminio, gambe e prolunga impiallacciato legno o laccato. Piano in cristallo, impiallacciato legno o laccato. Grazie allo spostamento laterale, le gambe si collocano all'estremità del piano e non intralciano la seduta degli ospiti. L'importante prolunga impiallacciato legno o laccato, da 70 cm di lunghezza, permette di aumentare con facilità la lunghezza del piano mantenendo un'ottima stabilità e solidità.

### TECHNICAL CHARACTERISTICS

Impressive family of extension leaf tables. Frame: aluminium. Legs and leaf: veneered wood or lacquered. Top: glass, veneered wood or lacquered. The legs pull out to the side so that they are always at the ends and do not hinder seating. The imposing extension leaf in veneered wood or lacquered (length: 70 cm) makes it easy to extend the top and still maintain superb stability and sturdiness.

### TECHNISCHE MERKMALE

Große Familie aus Ausziehtischen mit Aluminiumstruktur. Beine und Verlängerung aus furniertem Holz oder Lackiert. Platte aus Kristallglas oder furniertem Holz oder Lackiert. Durch die seitliche Verschiebung werden die Beine an das Endstück der Platte geführt und stören nicht die dort sitzenden Gäste. Die große Holz furniert oder lackierte 70 cm lange Verlängerung ermöglicht die einfache Verlängerung der Platte, wobei eine optimale Stabilität und Solidität beibehalten wird.

### CARACTÉRISTIQUES TECHNIQUES

Large collection of tables à rallonge avec structure en aluminium, pieds et rallonges en bois plaqué ou laqué et plateau en cristal, en bois plaqué ou laqué. Grâce au déplacement latéral, les pieds se placent à l'extrémité du plateau et permettent aux hôtes d'être confortablement assis. L'importante rallonge en bois plaqué ou laqué, de 70 cm de long, permet d'augmenter facilement la longueur du plateau tout en maintenant une excellente stabilité et solidité.

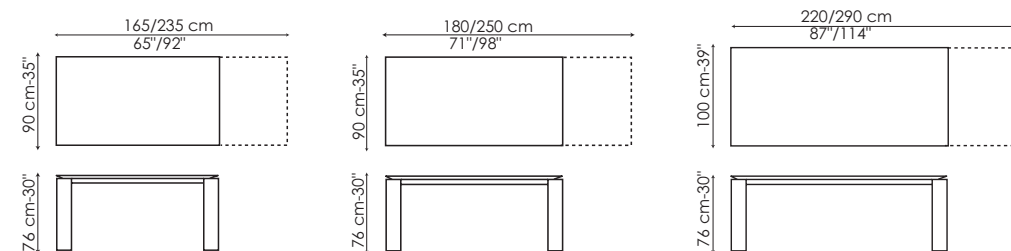

① FINITURA GAMBE E PROLUNGA	LEGS AND EXTENSION FINISH	BEINE UND VERLÄNG. AUSFÜHRUNG	FINITION PIEDS ET RALLONGE
IMPIALLACCIATO LEGNO rovere tinto moka noce	VENEERED WOOD oak coloured dark brown walnut	HOLZ FURNIERT Eiche dunkelbraunfarbig Nussbaum	BOIS PLAQUÉ rouvre teinté marron foncé noyer
LACCATO bianco opaco bianco lucido (prolunga bianco opaco) nero lucido (prolunga nero opaco)	LACQUERED mat white glossy white (extension mat white) glossy black (extension mat black)	LACKIERT Weiss matt Weiss glänzend (Verlängerung Weiss matt) Schwarz glänzend (Verlängerung Schwarz matt)	LAQUÉ blanc opaque blanc brillant (rallonge blanche opaque) noir brillant (rallonge noire opaque)
② FINITURA PIANO	TOP FINISH	PLATTE AUSFÜHRUNG	FINITION PLAN
cristallo verniciato nero cristallo extrachiaro vernic. bianco cristallo extrachiaro vernic. sabbia cristallo acidato nero cristallo extrachiaro acidato bianco	black painted glass extra-light glass painted white extra-light glass painted sand acid-treated black glass extra-light glass acid- treated white	Glas Schwarz lackiert Glas extra-hell Weiss lackiert Glas extra-hell Sand lackiert Geätztes Glas Schwarz Geätztes Glas extra-hell Weiss	cristal verni noir cristal extra-clair verni blanc cristal extra-clair verni sable cristal traité à l'acide noir cristal extra-clair traité à l'acide blanc
IMPIALLACCIATO LEGNO rovere tinto moka noce	VENEERED WOOD oak coloured dark brown walnut	HOLZ FURNIERT Eiche dunkelbraunfarbig Nussbaum	BOIS PLAQUÉ rouvre teinté marron foncé noyer
LACCATO bianco opaco	LACQUERED mat white	LACKIERT Weiss matt	LAQUÉ blanc opaque

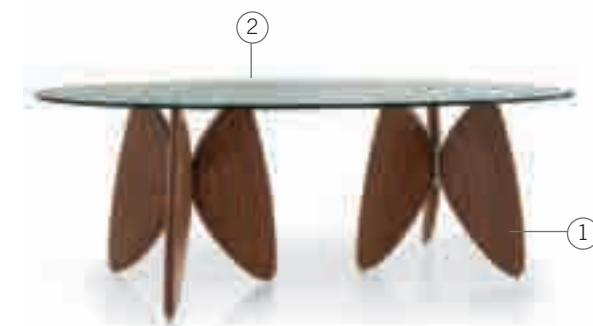

## VANESSA

{Bartoli Design}

### CARATTERISTICHE TECNICHE

Tavolo fisso con base scultorea caratterizzato da un piano in cristallo trasparente e gambe realizzate in multilaminare stratificato di legno e collegate al cristallo mediante piastre d'acciaio incollate.

### TECHNICAL CHARACTERISTICS

Fixed table with sculpted base. Top: transparent glass. Legs: multilaminar wood veneer glued to the glass top with steel plates.

### TECHNISCHE MERKMALE

Fester Tisch mit plastischer Basis, der sich durch eine durchsichtige Kristallplatte und Beine auszeichnet, die aus Holz Multilaminier hergestellt und mit dem Kristall durch an der Platte angeklebte Stahlplatten verbunden sind.

### CARACTÉRISTIQUES TECHNIQUES

Table fixe avec base sculpturale caractérisée par un plateau en cristal transparent et pieds réalisés en bois multilaminare stratifié et reliés au cristal au moyen de plaques d'acier collées au plateau.

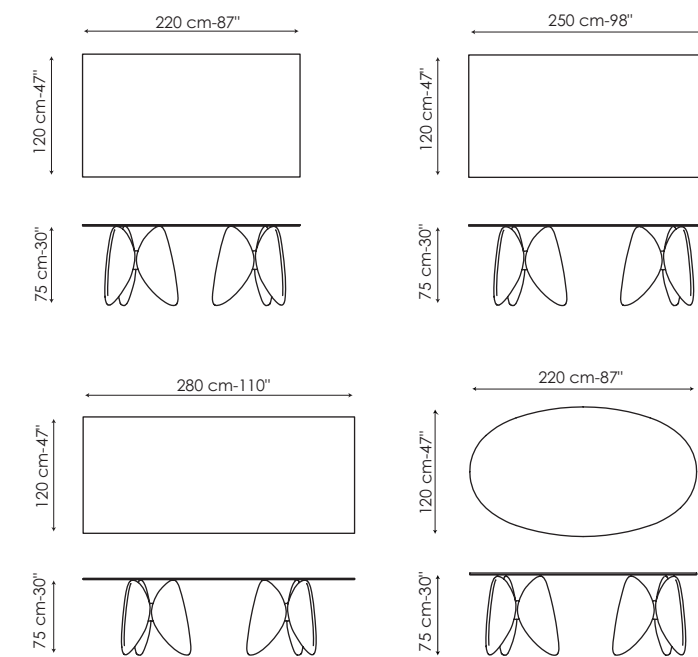

① FINITURA GAMBE MULTILAMINARE tinto noce	LEGS FINISH MULTILAMINAR walnut coloured	BEINE AUSFÜHRUNG MULTILAMINIERT Nussbaumfarbig	FINITION PIEDS MULTILAMINAIRE teinté noyer
② FINITURA PIANO cristallo trasparente	TOP FINISH transparent glass	PLATTE AUSFÜHRUNG Klarglas	FINITION PLAN cristal transparent



## WELDED

{design Alain Gilles}

### CARATTERISTICHE TECNICHE

Originale tavolo fisso, con struttura e gambe in acciaio verniciato. Le parti che compongono le gambe sono ricavate da una lamiera tagliata laser e poi saldate tra di loro.

Il piano è disponibile impiallacciato legno, legno laccato, legno massello, cristallo, in marmo bianco o in ceramica.

### TECHNICAL CHARACTERISTICS

Original fixed table. Frame and legs: painted steel. The legs are composed by a metal plate which has been laser cut and then welded together. Top: veneered wood, lacquered wood, solid wood, glass, white marble or ceramic.

### TECHNISCHE MERKMALE

Origineller fester Tisch mit Struktur und Beine aus Stahl lackiert. Die Beine bestehen aus verschiedenen Stahlteilen, die durch Laser geschnitten und dann zusammengeschweißt sind. Die Platte ist aus furniertem Holz, aus lackiertem Holz, aus Massivholz, aus Glas aus weissem Marmor oder aus Keramik.

### CARACTÉRISTIQUES TECHNIQUES

Table fixe originale avec structure et pieds en acier verni. Les parties qui composent les pieds sont tirées d'une tôle coupée au laser et puis soudées entre elles.

Le tableau est disponible en bois plaqué, laqué ou massif, en cristal, en marbre blanc ou en céramique.

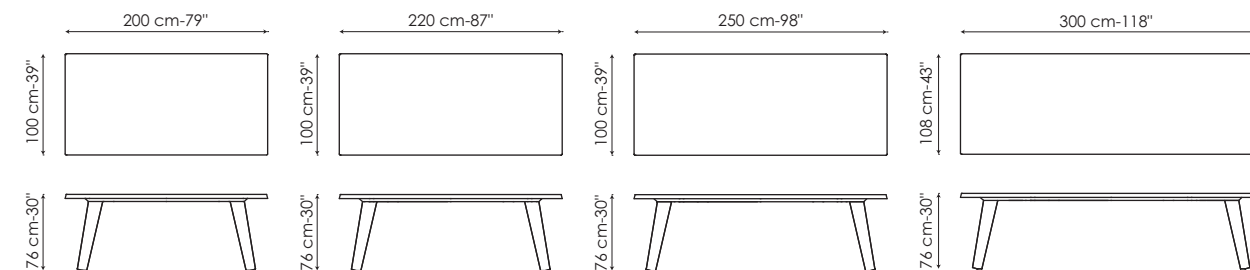

Le misure riportate sono indicative, vi può essere una tolleranza dovuta alla tipologia dei materiali impiegati.  
The measurements are purely indicative, and there may be a slight difference due to the characteristics of the materials.  
Die Maße sind Richtwerte, die aufgrund des verwendeten Materials leicht abweichen können.  
Les dimensions sont indicatives. Il peut y avoir une tolérance dans les mesures selon le type de matériaux employés.

①	FINITURA GAMBE VERNICIATO OPACO NEI COLORI	LEGS FINISH MAT PAINTED IN THE COLOURS	BEINE AUSFÜHRUNG Lackiert matt in den Farben	FINITION PIEDS verni opaque dans les couleurs	
	bianco	white	Weiss	blanc	
	grigio antracite	anthracite grey	Anthrazitgrau	gris anthracite	
	rosso brillante	luminous red	Leuchtröt	rouge brillant	
	arancio	orange	Orange	orange	
	verde	green	Grün	vert	
	marrone	brown	Braun	marron	
②	FINITURA PIANO LACCATO	TOP FINISH LACQUERED	PLATTE AUSFÜHRUNG LACKIERT	FINITION PLAN LAQUÉ	
	bianco opaco	mat white	Weiss matt	blanc opaque	
	IMPIALLACCIATO LEGNO noce canaletto	VENEERED WOOD walnut canaletto	HOLZ FURNIERT Nussbaum Canaletto	BOIS PLAQUÉ noyer canaletto	
	LEGNO MASSELLO noce americano rovere spazzolato naturale rovere spaz. grigio antracite	SOLID WOOD American walnut natural brushed oak anthracite grey brushed oak	MASSIVHOLZ Amerikaner Nussbaum Eiche Natur poliert Eiche anthrazitgrau poliert	BOIS MASSIF noyer américain rouvre brossé naturel rouvre brossé gris anthracite	
	CRISTALLO acidato nero extrachiaro acidato bianco	GLASS acid-treated black extra-light acid treated white	GLAS Geätztes schwarz Geätztes extra-hell Weiss	CRISTAL traité à l'acide noir extra-clair traité à l'acide blanc	
	MARMO DI CARRARA bianco opaco	CARRARA MARBLE mat white	CARRARISCHER MARMOR Weiss matt	MARBRE CARRARA blanc opaque	
	CERAMICA bianco grigio antracite	CERAMIC white anthracite grey	KERAMIC Weiss anthrazitgrau	CÉRAMIQUE blanc gris anthracite	

COMPLEMENTI  
accessories  
Einrichtungsgegenstände  
accessoires

APPENDIABILI E LAMPADE  
coat stands and lamps  
Kleiderständer und Lampe  
porte-manteaux et lampes

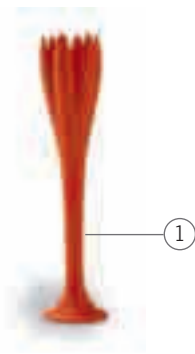

## EOS, EOS LIGHT

{design Mario Mazzer}

### CARATTERISTICHE TECNICHE

Attaccapanni realizzato in polietilene colorato in massa dalla forma originale e sinuosa che vuole ricordare un fiore. Grazie all'eccellente resistenza agli agenti atmosferici può essere collocato tranquillamente all'esterno (no Eos Light). Disponibile nella versione con luce (Eos Light) realizzata solo nel colore bianco con sorgente luminosa a fluorescenza.

### TECHNICAL CHARACTERISTICS

Coat stand made of batch-dyed polyethylene, its original and sinuous form reminiscent of a flower. Thanks to the exceptional resistance to the weather, it can even be used outdoors (except for Eos Light). Available in a version with light (Eos Light). This version comes only in white and contains a fluorescent light inside.

### TECHNISCHE MERKMALE

Origineller, aus durchgefärbtem Polyethylen hergestellter Kleiderständer mit kurvenreicher Form, die an eine Blume erinnert. Durch die außerordentliche Beständigkeit gegen Witterungseinflüsse kann er ruhig im Freien aufgestellt werden (nicht Eos Light). Auch in der Version mit Licht (Eos Light) erhältlich, die nur in weißer Farbe mit Fluoreszenzlampe als Lichtquelle hergestellt wird.

### CARACTÉRISTIQUES TECHNIQUES

Porte-manteaux original réalisé en polyéthylène coloré dans la masse à la forme élancée qui rappelle celle d'un fleur. Grâce à son exceptionnelle résistance aux agents atmosphériques, il peut tranquillement être positionné à l'extérieur (excepté pour Eos Light). Disponible dans la version avec lumière (Eos Light) réalisée uniquement en blanc avec source lumineuse à fluorescence.

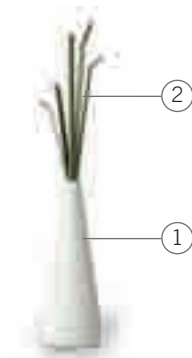
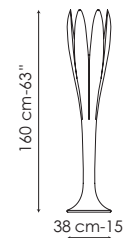

## KADOU, KADOU LIGHT

{design Ryosuke Fukusada}

### CARATTERISTICHE TECNICHE

Originale appendiabiti, composto da una base in polietilene colorato in massa dalla forma sinuosa, e da rami in acciaio verniciato in un solo colore. Disponibile nella versione con luce (Kadou Light) realizzata solo nella versione con base bianca, con sorgente luminosa a fluorescenza.

### TECHNICAL CHARACTERISTICS

An original coat stand, consisting of a sinuously-shaped batch-dyed polyethylene base and five steel branches painted in a single colour. Available in the version fitted with a light (Kadou Light) only available with a white base, with fluorescent light source.

### TECHNISCHE MERKMALE

Originelle Kleiderständer mit einer Basis aus durchgefärbtem geschwungenem Polyäthylen und mit fünf Ästen aus einfarbig lackiertem Stahl. Die Ausführung mit Beleuchtung (Kadou Light) ist nur in der Variante mit weißer Basis mit einer Fluoreszenzlichtquelle erhältlich.

### CARACTÉRISTIQUES TECHNIQUES

Original portemanteau, composé d'une base à la forme sinueuse, fabriquée en polyéthylène coloré dans la masse, et de cinq bras en acier verni en une seule couleur. Disponible dans la version avec lumière (Kadou Light), fabriquée uniquement dans la variante avec base blanche et source lumineuse fluorescente.

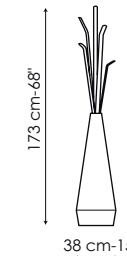

EOS	EOS	EOS	EOS
① <b>FINITURA STRUTTURA</b> POLIETILENE bianco opaco grigio antracite opaco arancio opaco azzurro opaco	<b>FRAME FINISH</b> POLYETHYLENE mat white mat anthracite grey mat orange mat light blue	<b>STRUKTUR AUSFÜHRUNG</b> POLYETHYLEN Weiss matt Anthrazitgrau matt Orange matt Hellblau matt	<b>FINITION STRUCTURE</b> POLYÉTHYLÈNE blanc opaque gris anthracite opaque orange opaque bleu clair opaque
<b>EOS LIGHT</b>	<b>EOS LIGHT</b>	<b>EOS LIGHT</b>	<b>EOS LIGHT</b>
① <b>FINITURA STRUTTURA</b> POLIETILENE bianco opaco con luce a fluorescenza	<b>FRAME FINISH</b> POLYETHYLENE mat white with fluorescent light	<b>STRUKTUR AUSFÜHRUNG</b> POLYETHYLEN Weiss matt mit Fluoreszenzlampe	<b>FINITION STRUCTURE</b> POLYÉTHYLÈNE blanc opaque avec lumière fluorescente



KADOU	KADOU	KADOU	KADOU
① <b>FINITURA STRUTTURA</b> POLIETILENE bianco opaco grigio antracite opaco tortora opaco	<b>FRAME FINISH</b> POLYETHYLENE mat white mat anthracite grey mat dove grey	<b>STRUKTUR AUSFÜHRUNG</b> POLYETHYLEN Weiss matt Anthrazitgrau matt Taubengrau matt	<b>FINITION STRUCTURE</b> POLYÉTHYLÈNE blanc opaque gris anthracite opaque gris tourterelle opaque
<b>KADOU LIGHT</b>	<b>KADOU LIGHT</b>	<b>KADOU LIGHT</b>	<b>KADOU LIGHT</b>
① <b>FINITURA STRUTTURA</b> POLIETILENE bianco opaco con luce a fluorescenza	<b>FRAME FINISH</b> POLYETHYLENE mat white with fluorescent light	<b>STRUKTUR AUSFÜHRUNG</b> POLYETHYLEN Weiss matt mit Fluoreszenzlampe	<b>FINITION STRUCTURE</b> POLYÉTHYLÈNE blanc opaque avec lumière fluorescente
② <b>FINITURA RAMI</b> VERNICIATO OPACO bianco grigio antracite tortora rosso corallo arancio verde avorio rosa cipria marrone	<b>BRANCHES FINISH</b> MAT PAINTED white anthracite grey dove grey coral red orange green ivory powder pink brown	<b>ÄSTE AUSFÜHRUNG</b> MATT LACKIERT Weiss Anthrazitgrau Taubengrau Korallenrot Orange Grün Elfenbeinweiss Puderrosa Braun	<b>FINITION BRAS</b> VERNI OPAQUE blanc gris anthracite gris tourterelle rouge corail orange vert ivoire rose poudré marron





COMPLEMENTI  
accessories  
Einrichtungsgegenstände  
accessoires

APPENDIABITI E LAMPADE  
coat stands and lamps  
Kleiderständer und Lampe  
porte-manteaux et lampes

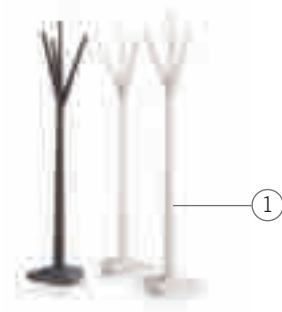

## LUI

{design Mario Mazzer}

### CARATTERISTICHE TECNICHE

Originale attaccapanni dalla forma semplice e slanciata realizzato in legno massello di frassino spazzolato.

### TECHNICAL CHARACTERISTICS

Original coat stand with a simple and slender form in brushed solid ashwood.

### TECHNISCHE MERKMALE

Origineller Kleiderständer mit schlanker Form aus massiv poliertem Eschenholz.

### CARACTÉRISTIQUES TECHNIQUES

Porte-manteaux original à la forme simple et élancée réalisé en frêne massif brossé.

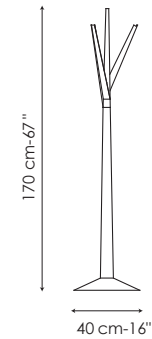

①

### FINITURA STRUTTURA

LEGNO MASSELLO  
frassino spazzolato bianco  
frassino spazzolato grigio

### FRAME FINISH

SOLID WOOD  
ash brushed white  
ash brushed grey

### GESTELL AUSFÜHRUNG

MASSIVHOLZ  
Eschen Weiss poliert  
Eschen Grau poliert

### FINITION STRUCTURE

BOIS MASSIF  
frêne blanc brossé  
frêne gris brossé

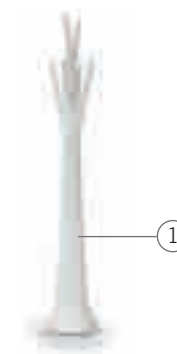

## TREE, TREE LIGHT

{design Mario Mazzer}

### CARATTERISTICHE TECNICHE

Originale attaccapanni realizzato in polietilene colorato in massa dalla forma slanciata che vuole ricordare un albero. Grazie all'eccellente resistenza agli agenti atmosferici può essere collocato tranquillamente all'esterno (no Tree Light). Disponibile anche nella versione con luce (Tree Light) realizzata solo nel colore bianco con sorgente luminosa a fluorescenza.

### TECHNICAL CHARACTERISTICS

Original coat stand made of batch-dyed polyethylene, its sleek form reminiscent of a tree. Thanks to the exceptional resistance to the weather, it can even be used outdoors (not Tree Light). Available also in a version with light (Tree Light). This version comes only in white and contains a fluorescent light inside.

### TECHNISCHE MERKMALE

Origineller, aus in Masse gefärbtem Polyethylen hergestellter Kleiderständer mit zugespitzter Form, die an einen Baum erinnert. Durch die außerordentliche Beständigkeit gegen Witterungseinflüsse kann er ruhig im Freien aufgestellt werden (nicht Tree Light). Auch in der Version mit Licht (Tree Light) erhältlich, die nur in weißer Farbe mit Fluoreszenzlampe als Lichtquelle hergestellt wird.

### CARACTÉRISTIQUES TECHNIQUES

Porte-manteaux original réalisé en polyéthylène coloré dans la masse à la forme élancée qui rappelle celle d'un arbre. Grâce à son exceptionnelle résistance aux agents atmosphériques, il peut tranquillement être positionné à l'extérieur (excepté pour Tree Light). Egalement disponible dans la version avec lumière (Tree Light) réalisée uniquement en blanc avec source lumineuse et fluorescente.

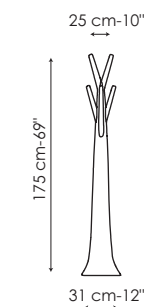

### TREE

### ① FINITURA STRUTTURA

POLIETILENE  
bianco opaco  
grigio antracite opaco  
arancio opaco  
verde opaco  
rosso opaco  
giallo opaco  
laccato bianco lucido  
laccato nero lucido  
laccato oro lucido  
laccato blu lucido  
laccato argento lucido  
laccato viola lucido

### TREE

### FRAME FINISH

POLYETHYLENE  
mat white  
mat anthracite grey  
mat orange  
mat green  
mat red  
mat yellow  
lacquered glossy white  
lacquered glossy black  
lacquered glossy gold  
lacquered glossy blue  
lacquered glossy silver  
lacquered glossy violet

### TREE

### STRUKTUR AUSFÜHRUNG

POLYETHYLEN  
Weiss matt  
Anthrazitgrau matt  
Orange matt  
Grün matt  
Rot matt  
Gelb matt  
Lackiert Weiss glänzend  
Lackiert Schwarz glänzend  
Lackiert Gold glänzend  
Lackiert Blau glänzend  
Lackiert Silber glänzend  
Lackiert Violett glänzend

### TREE

### FINITION STRUCTURE

POLYÉTHYLÈNE  
blanc opaque  
gris anthracite opaque  
orange opaque  
vert opaque  
rouge opaque  
jaune opaque  
laqué blanc brillant  
laqué noir brillant  
laqué or brillant  
laqué bleu brillant  
laqué argent brillant  
laqué violet brillant



### TREE LIGHT

### ① FINITURA STRUTTURA

POLIETILENE  
bianco opaco con luce a fluorescenza

### TREE LIGHT

STRUCTURE FINISH  
POLYETHYLENE  
mat white with fluorescent light

### TREE LIGHT

STRUKTUR AUSFÜHRUNG  
POLYETHYLEN  
Weiss matt mit Fluoreszenzlampe

### TREE LIGHT

FINITION STRUCTURE  
POLYÉTHYLÈNE  
blanc opaque avec lumière fluorescente



COMPLEMENTI  
accessories  
Einrichtungsgegenstände  
accessoires

APPENDIABILI E LAMPADE  
coat stands and lamps  
Kleiderständer und Lampe  
porte-manteaux et lampes

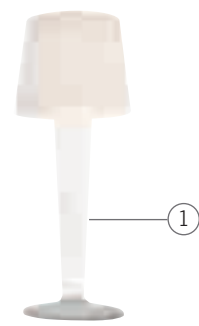

## XXLIGHT

{design D'Urbino e Lomazzi}

### CARATTERISTICHE TECNICHE

Lampada realizzata con struttura in polietilene colorato in massa e paralume in policarbonato. L'illuminazione è composta da 4 lampade a fluorescenza Energy Saving con singola accensione. Grazie alla fonte luminosa a basso consumo posta all'interno del fusto e del diffusore, XXLight illumina l'ambiente circostante e diffonde la luce delicatamente verso l'alto.

### TECHNICAL CHARACTERISTICS

Batch-dyed polyethylene lamp with polycarbonate shade. It is designed to hold 4 Energy Saving fluorescent bulbs single switched on. With an energy saving bulb inside the stem and the diffuser, XX Light illuminates the surrounding space, shining gently upwards.

### TECHNISCHE MERKMALE

Mit einer Struktur aus in Masse gefärbtem Polyethylen hergestellte Leuchte und Lampenschirm aus Polykarbonat. Die Leuchte besteht aus 4 energiesparenden Fluoreszenzlampen mit einzelner Einschaltung. Dank der energiesparenden Lichtquelle im Inneren des Ständers und des Diffusors, erhellt XXLight das umliegende Ambiente und strahlt ein angenehmes Licht gegen die Decke aus.

### CARACTÉRISTIQUES TECHNIQUES

Lampe réalisée avec structure en polyéthylène coloré dans la masse et abat-jour en polycarbonate. L'illumination se compose de 4 lampes à fluorescence Energy Saving avec allumage simple. Grâce à la source lumineuse à faible consommation située à l'intérieur du tronc du diffuseur, XXLight illumine le milieu environnant et répand la lumière délicatement vers le haut.

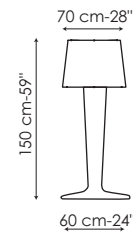

①

**FINITURA STRUTTURA**  
POLIETILENE OPACO  
bianco

**FRAME FINISH**  
MAT POLYETHYLENE  
white

**STRUKTUR AUSFÜHRUNG**  
POLYETHYLEN MATT  
Weiss

**FINITION STRUCTURE**  
POLYÉTHYLÈNE OPAQUE  
blanc



**PARALUME**  
policarbonato bianco

**LAMP SHADE**  
polycarbonate white

**LAMPENSCHIRM**  
Polykarbonat Weiss

**PARALUME**  
polycarbonate blanc



**SUPPORTI**  
metallo verniciato bianco  
lucido

**SUPPORTS**  
metal painted glossy white  
lackiert

**HALTERUNGEN**  
Metall Weiss glänzend  
lackiert

**SUPPORTS**  
métal verni blanc brillant



COMPLEMENTI  
accessories  
Einrichtungsgegenstände  
accessoires

LIBRERIE  
bookcases  
Bücherregale  
étagères

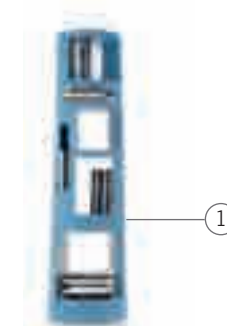

## BABEL

{design Mario Mazzer}

### CARATTERISTICHE TECNICHE

Originale libreria a 5 piani dalla forma tronco-conica realizzata in polietilene colorato in massa. La superficie presenta una texture dalle righe irregolari e naturali. Babel s'inserisce con facilità in ogni ambiente, domestico o contract. Grazie all'eccezionale resistenza del materiale agli agenti atmosferici, può essere collocata tranquillamente all'esterno.

### TECHNICAL CHARACTERISTICS

Original five-tier, batch-dyed polyethylene bookcase with a trunk-like, conical form. The surface has irregular lines, giving it a natural texture. Babel goes well in any setting, home or contract. Thanks to the exceptional resistance of the materials to the weather, it can even be used outdoors.

### TECHNISCHE MERKMALE

Originelles 5-stöckiges Bücherregal mit stumpfkegeliger Form, das aus in Masse gefärbtem Polyethylen hergestellt ist. Die Oberfläche weist eine Textur mit unregelmäßigen und natürlichen Adern auf. Babel findet in jedem Ambiente leicht Platz, sowohl im privaten Zuhause als auch im Objektbereich. Durch die außerordentliche Beständigkeit gegen Witterungseinflüsse kann es ruhig im Freien aufgestellt werden.

### CARACTÉRISTIQUES TECHNIQUES

Étagère originale à 5 plans à la forme tronco-conique réalisée en polyéthylène coloré dans la masse. La surface présente une texture aux lignes irrégulières et naturelles. Babel s'insère facilement dans tous les environnements, domestiques ou contract. Grâce à l'exceptionnelle résistance du matériau aux agents atmosphériques, elle peut tranquillement être positionnée à l'extérieur.

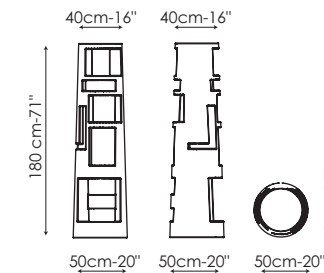

①

**FINITURA STRUTTURA**  
POLIETILENE OPACO  
bianco  
azzurro  
grigio  
rosso

**STRUCTURE FINISH**  
MAT POLYETHYLENE  
white  
light blue  
grey  
red

**STRUKTUR AUSFÜHRUNG**  
POLYETHYLEN MATT  
Weiss  
Hellblau  
Grau  
Rot

**FINITION STRUCTURE**  
POLYÉTHYLÈNE OPAQUE  
blanc  
bleu-clair  
gris  
rouge



COMPLEMENTI  
accessories  
Einrichtungsgegenstände  
accessoires

LIBRERIE  
bookcases  
Bücherregale  
étagères



## BLOX

{design Gino Carollo}

### CARATTERISTICHE TECNICHE

Originale vetrina realizzata in cristallo inciso con un motivo a scacchiera. Anta ad angolo con apertura laterale che permette di mantenere un'immagine frontale pulita e leggera. Base specchiata.

### TECHNICAL CHARACTERISTICS

Original glass cupboard etched with a chequered-pattern. Corner door opens to the side leaving the front clean and light. Base mirror-finish.

### TECHNISCHE MERKMALE

Origineller Glasschrank aus Kristall mit einer Einprägung, die ein Schachmuster bildet. Winkeltür mit seitlicher Öffnung, die es ermöglicht, ein leichtes und sauberes frontales Bild zu erhalten. Die Basis ist verspiegelt.

### CARACTÉRISTIQUES TECHNIQUES

Vitrine originale en cristal gravé avec un motif en échiquier. Porte en angle avec ouverture latérale qui permet de maintenir une image frontale nette et légère. Base à miroir.

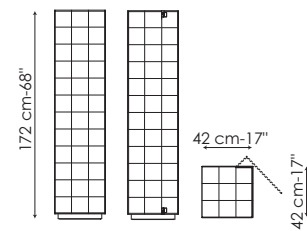

①

#### FINITURA STRUTTURA

cristallo nero fumé  
cristallo extrachiaro  
trasparente

#### FRAME FINISH

smoked black glass  
transparent extra-light  
glass

#### STRUKTUR AUSFÜHRUNG

Rauchschwarz Glas  
Klarglas extra-hell

#### FINITION STRUCTURE

cristal noir fumé  
cristal extra-clair  
transparent



②

#### FINITURA BASE

specchiata

#### BASE FINISH

mirror-finish

#### BASIS AUSFÜHRUNG

Verspiegelt

#### FINITION BASE

à miroir

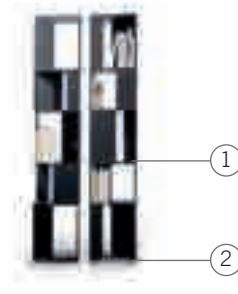

## CUBIC, CUBIC GLASS, B-CUBIC

{design Gino Carollo}

### CARATTERISTICHE TECNICHE

Importante collezione di librerie fisse o girevoli, disponibili in varie dimensioni e caratterizzate dalla struttura in cristallo da 10 mm di spessore o MDF laccato. Oltre ad essere un comodo contenitore, la libreria diventa un oggetto decorativo adatto anche agli spazi più ristretti.

### TECHNICAL CHARACTERISTICS

Imposing collection of fixed or swivel bookshelves. Available in various sizes. Structure: glass (thickness: 10 mm) or lacquered MDF board. Besides being a convenient container, this bookcase is a decorator object that can fit in quite narrow spaces.

### TECHNISCHE MERKMALE

Wichtige Kollektion von festen oder drehbaren Bücherregalen, die in verschiedenen Maßen erhältlich und durch eine Struktur aus 10 mm dickem Kristall oder lackiertem MDF gekennzeichnet sind. Das Bücherregal ist nicht nur ein bequemer Behälter, sondern ein Dekorationsobjekt, das sich auch für sehr enge Räume eignet.

### CARACTÉRISTIQUES TECHNIQUES

Large collection d'étagère fixes ou pivotantes, disponibles en plusieurs dimensions et caractérisées par la structure en cristal de 10 mm d'épaisseur ou MDF laqué. En plus d'être un récipient pratique, l'étagère devient un objet de décoration adapté aux espaces les plus restreints.

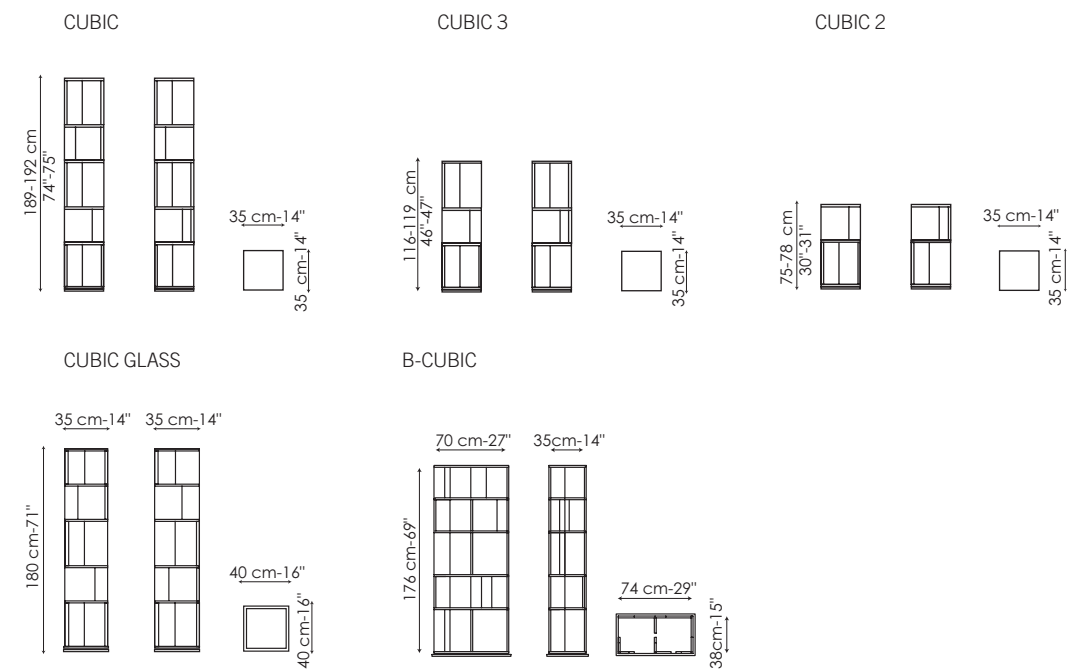

①

#### FINITURA STRUTTURA

laccato nero opaco  
laccato bianco opaco

#### FRAME FINISH

lacquered mat black  
lacquered mat white

#### STRUKTUR AUSFÜHRUNG

Lackiert Schwarz matt  
Lackiert Weiss matt

#### FINITION STRUCTURE

laqué noir opaque  
laqué blanc opaque



#### CUBIC GLASS - B-CUBIC

#### CUBIC GLASS - B-CUBIC

#### CUBIC GLASS - B-CUBIC

#### CUBIC GLASS - B-CUBIC

①

#### FINITURA STRUTTURA

cristallo nero fumé  
cristallo extrachiaro  
trasparente

#### FRAME FINISH

smoked black glass  
transparent extra-light  
glass

#### STRUKTUR AUSFÜHRUNG

Rauchschwarz Glas  
Klarglas extra-hell

#### FINITION STRUCTURE

cristal noir fumé  
cristal extra-clair  
transparent



②

#### FINITURA BASE

specchiata

#### BASE FINISH

mirror-finish

#### BASIS AUSFÜHRUNG

Verspiegelt

#### FINITION BASE

à miroir



COMPLEMENTI  
accessories  
Einrichtungsgegenstände  
accessoires

LIBRERIE  
bookcases  
Bücherregale  
étagères



## FUN, FUN 2, FUN 3

{design Gino Carollo}

### CARATTERISTICHE TECNICHE

Librerie realizzate in MDF laccato e disponibili in varie dimensioni. Il loro elemento di originalità è nell'organizzazione apparentemente irregolare degli spazi che nell'alternanza di vuoti e pieni a parete crea un originale effetto dinamico.

### TECHNICAL CHARACTERISTICS

Bookcase in lacquered MDF available in various sizes. The original feature of this bookcase is the apparently haphazard arrangement of the spaces that alternate voids and solid walls creating a unique, dynamic effect.

### TECHNISCHE MERKMALE

Aus lackiertem MDF hergestellte Bücherregale, die in verschiedenen Maßen erhältlich sind. Ihr originelles Element liegt in der scheinbar unregelmäßigen Organisation der Räume, die abwechselnd in Frei- und Vollräumen an der Wand einen originellen dynamischen Effekt verleihen.

### CARACTÉRISTIQUES TECHNIQUES

Étagères réalisées en MDF laqué et disponibles en plusieurs dimensions. Son élément d'originalité, c'est l'organisation apparemment irrégulière des espaces qui, en alternant des espaces vides et pleins, crée un effet original et dynamique.

FUN

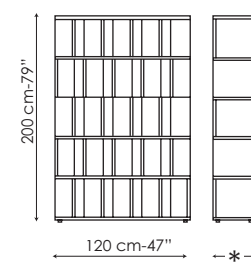

FUN 3

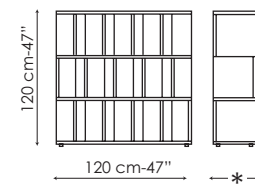

FUN 2

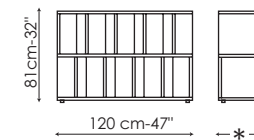

\* PROFONDITA' / DEPTH / TIEFE / PROFONDEUR 28 cm / 38 cm - 11" / 15"

①

**FINITURA STRUTTURA**  
laccato nero opaco  
laccato bianco opaco

**FRAME FINISH**  
lacquered mat black  
lacquered mat white

**STRUKTUR AUSFÜHRUNG**  
Lackiert Schwarz matt  
Lackiert Weiss matt

**FINITION STRUCTURE**  
laqué noir opaque  
laqué blanc opaque

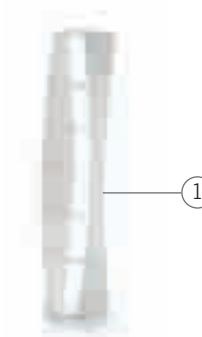

## PARENTESI

{design Gino Carollo}

### CARATTERISTICHE TECNICHE

Elegante libreria bifrontale a sette piani dinamica nella struttura curva che ricrea appunto il disegno di una parentesi. È realizzata in polimero acrilico (HI-MACS®) da 9 mm di spessore.

Le caratteristiche del materiale sono plasticità, assenza di giunte, leggerezza, resistenza, praticità nella pulizia.

### TECHNICAL CHARACTERISTICS

Elegant dual-front, seven tier bookcase with a dynamic curved structure that calls to mind a parenthesis. It is made of acrylic polymer (HI-MACS®; thickness: 9 mm).

The material boasts a certain plasticity and requires no joints. It is lightweight, resistant and easy to clean.

### TECHNISCHE MERKMALE

Elegantes zweiseitig verwendbares siebenstöckiges dynamisches Bücherregal mit runder Struktur, das die Zeichnung einer Klammer wieder schafft. Es ist aus 9 mm dickem Acrylpolymerisat (HI-MACS®) hergestellt.

Die Eigenschaften des Materials sind Formbarkeit, Nahtlosigkeit, Leichtigkeit, Widerstandsfähigkeit, praktische Reinigung.

### CARACTÉRISTIQUES TECHNIQUES

Élégante étagère bi-frontale à sept plans dynamiques dans la structure courbe qui recrée précisément la forme d'une parenthèse. Elle est réalisée en polymère acrylique (HI-MACS®) de 9 mm d'épaisseur.

Les caractéristiques du matériau sont sa plasticité, l'absence de joints, sa légèreté, sa résistance, sa facilité d'entretien.

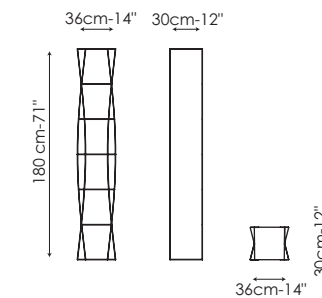

①

**FINITURA STRUTTURA**  
polimero acrilico  
HI-MACS® bianco

**FRAME FINISH**  
acrylic polymer  
HI-MACS® white

**STRUKTUR AUSFÜHRUNG**  
Acrylpolymerisat  
HI-MACS® Weiss

**FINITION STRUCTURE**  
polymère acrylique  
HI-MACS® blanc



COMPLEMENTI  
accessories  
Einrichtungsgegenstände  
accessoires

LIBRERIE  
bookcases  
Bücherregale  
étagères

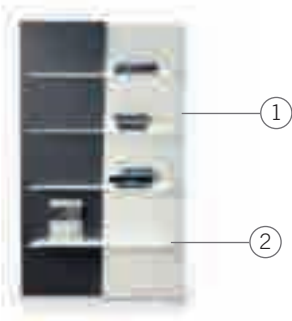

## UP AND DOWN, UP AND DOWN LIGHT

{design Andrea Lucatello}

### CARATTERISTICHE TECNICHE

Libreria da parete caratterizzata da originale disegno grafico che ne esalta la profondità, composta da una struttura in legno laccato e da ripiani in cristallo.

Disponibile anche nella versione con luce (Up and down Light), con sorgente luminosa led.

### TECHNICAL CHARACTERISTICS

Wall bookcase, whose depth is emphasized by its own design. Frame: lacquered wood. Shelves: glass. Available also with a led light source (Up and down Light).

### TECHNISCHE MERKMALE

Wandregal das sich durch eine originale grafische Zeichnung auszeichnet, die die Tiefe hervorhebt. Gestell aus Holz lackiert und Fachboden aus Glas.

Als Zubehör ist die Version mit Lichtquelle LED erhältlich (Up and down Light).

### CARACTÉRISTIQUES TECHNIQUES

Etagère caractérisée par une forme originale qui exalte la profondeur. Elle est composée par une structure en bois laqué et des rayons en cristal.

Egalement disponible dans la version avec lumière (source lumineuse : led) (Up and down Light).

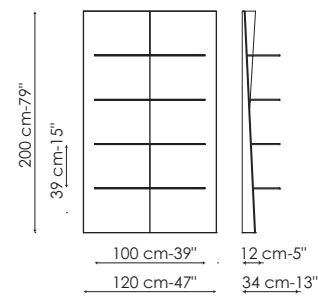

① **FINITURA STRUTTURA**  
LACCATO  
bianco opaco/bianco opaco  
bianco opaco/grigio antracite opaco

**FRAME FINISH**  
LACQUERED  
mat white/mat white  
mat white/mat anthracite grey

**STRUKTUR AUSFÜHRUNG**  
LACKIERT  
Weiss matt/Weiss matt  
Weiss matt/Anthrazitgrau matt

**FINITION STRUCTURE**  
LAQUÉ  
blanc opaque/blanc opaque  
blanc opaque/gris anthracite opaque



② **FINITURA RIPIANI**  
CRISTALLO  
extrachiaro acidato verniciato bianco

**SHELVES FINISH**  
GLASS  
extra-light acid-treated painted white

**FACHBODEN AUSFÜHRUNG**  
GLAS  
Kristall geätztes extra-hell weiss

**FINITION RAYONS**  
CRISTAL  
extra-clair traité à l'acide verni blanc



COMPLEMENTI  
accessories  
Einrichtungsgegenstände  
accessoires

MADIE  
sideboards  
Sideboards  
buffets

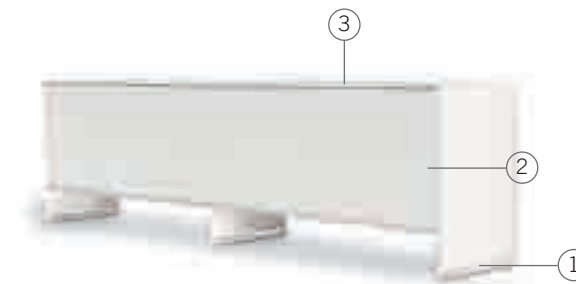

## OASIS

{design Dondoli e Pocci}

### CARATTERISTICHE TECNICHE

Elegante credenza caratterizzata da una struttura realizzata in laccato. Come optional è disponibile il piano superiore in cristallo da 10 mm di spessore. Base in acciaio cromato.

### TECHNICAL CHARACTERISTICS

Elegant sideboard. Frame: lacquered. As an optional, the glass top. Base: chrome-plated steel.

### TECHNISCHE MERKMALE

Elegante Sideboard, die sich durch eine Struktur aus Lackiert in verschiedenen Farben auszeichnet. Als Sonderzubehör ist das obere Platte aus Kristall erhältlich. Basis aus verchromtem Stahl.

### CARACTÉRISTIQUES TECHNIQUES

Élégant meuble caractérisé par une structure réalisée en laqué. La partie supérieure en cristal est disponible en option. Base en acier chromé.

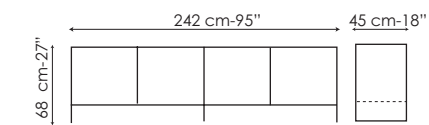
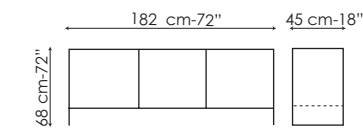

① **FINITURA STRUTTURA**  
LACCATO  
bianco opaco  
nero opaco

**FRAME FINISH**  
LACQUERED  
mat white  
mat black

**STRUKTUR AUSFÜHRUNG**  
LACKIERT  
Weiss matt  
Schwarz matt

**FINITION STRUCTURE**  
LAQUÉ  
blanc opaque  
noir opaque



② **FINITURA ANTE**  
LACCATO  
bianco lucido  
nero lucido

**DOORS FINISH**  
LACQUERED  
glossy white  
glossy black

**TÜREN AUSFÜHRUNG**  
LACKIERT  
Weiss glänzend  
Schwarz glänzend

**FINITION PORTES**  
LAQUÉ  
blanc brillant  
noir brillant



③ **PIANO SUPERIORE**  
OPTIONAL  
cristallo verniciato nero  
cristallo extrachiaro verniciato bianco  
cristallo acidato nero  
cristallo extrachiaro acidato bianco

**OPTIONAL TOP**  
black painted glass  
extra-light glass painted white  
acid-treated black glass  
extra-light glass acid-treated white

**OBERE PLATTE SONDERZUBEHÖR**  
Glas Schwarz lackiert  
Glas extra-hell Weiss lackiert  
Geätztes Glas Schwarz  
Geätztes Glas extra-hell Weiss

**PARTIE SUPÉRIEURE EN OPTION**  
cristal verni noir  
cristal extra-clair verni blanc  
cristal traité à l'acide noir  
cristal extra-clair traité à l'acide blanc





## QUADRICA

{design Gino Carollo}

### CARATTERISTICHE TECNICHE

Credenza caratterizzata da una struttura in laccato ed ante, fianchi e piano superiore rivestiti in cristallo. Il cristallo inciso con motivo a scacchiera dà alla credenza una forte ed importante caratterizzazione. Base a specchio.

### TECHNICAL CHARACTERISTICS

Sideboard. Frame: lacquered. Doors, sides and top: glass. The glass is etched with a chequerboard motif that gives the unit a strong, imposing look. Base in mirror-finish.

### TECHNISCHE MERKMALE

Sideboard. Struktur Lackiert. Türen, Flanken und obere Platte mit Kristall verkleidet. Das mit Schachmuster eingeprägte Kristall verleiht der Kredenz eine starke und wichtige Charakterisierung. Die Basis ist verspiegelt.

### CARACTÉRISTIQUES TECHNIQUES

Meuble caractérisé par une structure en laqué et portes, côtés et partie supérieure revêtus de cristal. Le cristal gravé avec un motif en échiquier donne au buffet un fort caractère. Base en miroir.



## SUNRISE, SUNRISE LIGHT

{design Gino Carollo}

### CARATTERISTICHE TECNICHE

Importante credenza caratterizzata da una elegante struttura in legno laccato e dal particolare vano inferiore a vista. Disponibile anche nella versione con luce (Sunrise Light), con sorgente luminosa led, posta nel vano a vista.

### TECHNICAL CHARACTERISTICS

Impressive sideboard. Frame: elegant lacquered wood, with an exposed compartment. Available also with a led light source in the compartment (Sunrise Light).

### TECHNISCHE MERKMALE

Besonderes Sideboard, das sich durch eine elegante Struktur aus lackiertem Holz und einen besonderen Unterbau auszeichnet. Auch in der Version mit Licht (Sunrise Light). Lichtquelle LED, die in den Raum auf Sicht positioniert ist.

### CARACTÉRISTIQUES TECHNIQUES

Meuble imposant caractérisé par une élégante structure en bois laqué et par un logement inférieur apparent. Également disponible dans la version avec lumière (Sunrise Light), où la source lumineuse led est placée dans le logement apparent.



<p>① <b>FINITURA STRUTTURA INTERNA</b> verniciato nero opaco verniciato bianco opaco</p>	<p><b>INTERNAL FRAME FINISH</b> painted mat black painted mat white</p>	<p><b>INNERE STRUKTUR AUSFÜHRUNG</b> Lackiert Schwarz matt Lackiert Weiss matt</p>	<p><b>FINITION STRUCTURE INTERNE</b> bois verni noir opaque bois verni blanc opaque</p>	
<p>② <b>ANTE, FIANCHI, PIANO SUPERIORE</b> cristallo acidato nero cristallo extrachiaro acidato bianco cristallo blackpearl</p>	<p><b>DOORS, SIDES, TOP</b> acid-treated black glass extra-light glass acid-treated white blackpearl glass</p>	<p><b>TÜREN, FLANKEN, OBERE PLATTE</b> Geätztes Glas Schwarz Geätztes Glas extra-hell Weiss Blackpearl Glas</p>	<p><b>PORTES, CÔTÉS, PARTIE SUPÉRIEURE</b> cristal traité à l'acide noir cristal extra-clair traité à l'acide blanc cristal blackpearl</p>	
<p>③ <b>FINITURA BASE</b> specchiata</p>	<p><b>BASE FINISH</b> mirror</p>	<p><b>BASIS AUSFÜHRUNG</b> Verspiegelt</p>	<p><b>FINITION BASE</b> en miroir</p>	

<p>① <b>FINITURA STRUTTURA LACCATO</b> bianco opaco grigio antracite opaco grigio quarzo opaco</p>	<p><b>FRAME FINISH</b> LACQUERED mat white mat anthracite grey mat quartz grey</p>	<p><b>STRUKTUR AUSFÜHRUNG</b> LACKIERT Weiss matt Anthrazitgrau matt Grau Quarz matt</p>	<p><b>FINITION STRUCTURE LAQUÉ</b> blanc opaque gris anthracite opaque gris quartz opaque</p>	
--	--	--	---	--

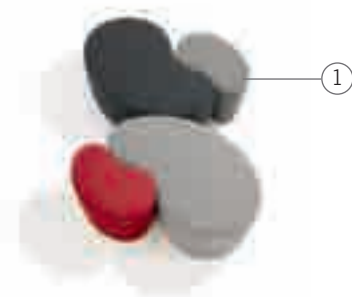

## CUBE

{design Kaori Shiina}

### CARATTERISTICHE TECNICHE

Pouf dalle forme originali con struttura in legno ed imbottitura in gomma indeformabile ad alta densità. Rivestimento in skay (ecopelle), tessuto o pelle. Completamente sfoderabile (no pelle). Vassoio in acciaio verniciato con decorazione floreale.

### TECHNICAL CHARACTERISTICS

Sleek pouf. Frame: wood. Padding: crush-proof high density rubber. Covered in skay, fabric or leather. Cover can be removed (except for leather). Painted steel tray with floral decoration.

### TECHNISCHE MERKMALE

Gepolsterter Pouf aus originellen Formen mit Holzstruktur und Polsterung aus unverformbarem hochdichten Gummi. Bezug aus Kunstleder, Stoff oder Leder. Vollständig abziehbar (Leder nicht). Tablett aus lackiertem Stahl mit Blumenverzierung.

### CARACTÉRISTIQUES TECHNIQUES

Pouf aux formes originales avec structure en bois et rembourrage en mousse indeformable a haute densité. Revêtement en skay, tissu ou cuir souple. Entièrement déhoussable (excepté pour le cuir souple). Plateau en acier verni avec décoration florale.

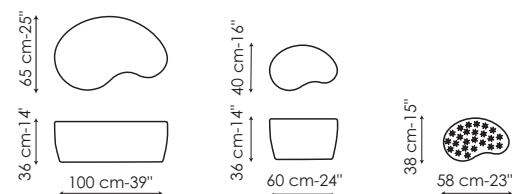

①

### FINITURA RIVESTIMENTO

skay  
tessuto  
pelle

### UPHOLSTERED FINISH

skay  
fabric  
leather

### BEZUG AUSFÜHRUNG

Kunstleder  
Stoff  
Leder

### FINITION REVÊTEMENT

skay  
tissu  
cuir souple

### FINITURA VASSOIO

verniciato bianco lucido  
verniciato nero lucido  
verniciato argento opaco  
verniciato rosso lucido

### TRAY FINISH

painted glossy white  
painted glossy black  
painted mat silver  
painted glossy red

### TABLETT AUSFÜHRUNG

Lackiert Weiss glänzend  
Lackiert Schwarz glänzend  
Lackiert Silber matt  
Lackiert Rot glänzend

### FINITION PLAN

verni blanc brillant  
verni noir brillant  
verni argent opaque  
verni rouge brillant



## GLAM

{design Gino Carollo}

### CARATTERISTICHE TECNICHE

Importante pouf con struttura in legno ed imbottitura in poliuretano espanso e rivestimento trapuntato in tessuto tecnico o pelle. Rivestimento non sfoderabile. Non è possibile fornire il pouf in tessuto cliente.

### TECHNICAL CHARACTERISTICS

Imposing pouf. Frame: wood. Padding: polyurethane foam. Covering: quilted technical fabric, or leather. Cover cannot be removed. This pouf cannot be produced with customer-supplied fabric.

### TECHNISCHE MERKMALE

Imposanter Pouf mit Holzstruktur und Polsterung aus Polyurethan-Schaumstoff und gestepptem Bezug aus technischem Stoff oder Leder. (Nicht abziehbarer Bezug). Der Pouf kann nicht mit Kundenstoff geliefert werden.

### CARACTÉRISTIQUES TECHNIQUES

Pouf important avec structure en bois et rembourrage en polyuréthane expansé et revêtement matelassé en tissu technique ou cuir souple. Revêtement non déhoussable. Il n'est pas possible de fournir le pouf avec le tissu du client.

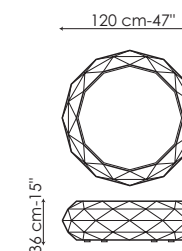

①

### FINITURA RIVESTIMENTO

pelle

### TESSUTO TECNICO

bianco  
fucsia  
rosso  
marrone scuro  
bluette  
grigio

### UPHOLSTERED FINISH

leather

### TECHNICAL FABRIC

white  
fuchsia  
red  
dark brown  
bluette  
grey

### BEZUG AUSFÜHRUNG

Leder

### TECHNISCHER STOFF

Weiss  
Fuchsia  
Rot  
Dunkelbraun  
Marine Blau  
Grau

### FINITION REVÊTEMENT

cuir souple

### TISSU TECHNIQUE

blanc  
fuchsia  
rouge  
marron foncé  
bleu turquoise  
gris

COMPLEMENTI  
accessories  
Einrichtungsgegenstände  
accessoires

POUF



## HOLLYWOOD

{design Gino Carollo}

### CARATTERISTICHE TECNICHE

Un nuovo linguaggio degli oggetti, con forme che danno un'interpretazione originale all'esigenza di comodità. Hollywood è un pouf realizzato con imbottitura in poliuretano e rivestimento in speciale tessuto elastico, completamente sfoderabile.

### TECHNICAL CHARACTERISTICS

A new language for objects, featuring shapes that provide an original solution to the need for comfort. The Hollywood pouf has polyurethane padding and special elasticated fabric upholstery, with fully removable covers.

### TECHNISCHE MERKMALE

Bequem, mit einer Polsterung aus kaltgeschäumtem Polyurethan hergestellter Pouf. Bezug aus speziellem elastischen Stoff. Vollständig abziehbar. Er ist für den Gebrauch im privaten Haushalt oder im Objektbereich geeignet. Der Bezug kann nicht mit Kundenstoff geliefert werden. Auf Anfrage mit Aufpreis Überbezug aus Spitze erhältlich

### CARACTÉRISTIQUES TECHNIQUES

Pouf pratique réalisé avec un rembourrage en mousse de polyuréthane injectée à froid. Revêtement en tissu élastique spécial. Entièrement déhoussable. Adapté pour un usage domestique ou contract. Il n'est pas possible de fournir le pouf avec le tissu du client. La version avec le dessus en dentelle est disponible sur demande et avec supplément.

HOLLYWOOD MEDIUM

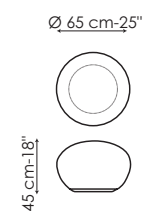

HOLLYWOOD LARGE

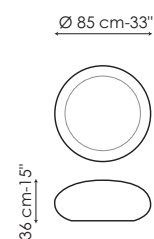

①

**RIVESTIMENTO**  
TESSUTO ELASTICO  
NEI COLORI

rosso  
verde  
melanzana  
grigio antracite  
blu notte  
nero  
rosa  
marrone  
bianco  
fuxia  
arancio  
giallo  
azzurro

**UPHOLSTERY**  
STRETCH FABRIC IN THE  
FOLLOWING COLOURS

red  
green  
aubergine  
anthracite grey  
night blue  
black  
pink  
brown  
white  
fuchsia  
orange  
yellow  
light blue

**BEZUG AUSFÜHRUNG**  
ELASTISCHER STOFF

Rot  
Grün  
Aubergine  
Anthrazitgrau  
Tiefblau  
Schwarz  
Rosa  
Braun  
Weiss  
Fuchsia  
Orange  
Gelb  
Hellblau

**FINITION REVÊTEMENT**  
TISSU ÉLASTIQUE

rouge  
vert  
aubergine  
gris anthracite  
bleu nuit  
noir  
rose  
marron  
blanc  
fuchsia  
orange  
jaune  
bleu clair

COMPLEMENTI  
accessories  
Einrichtungsgegenstände  
accessoires

PORTA TV  
TV units  
TV-Möbel  
meubles-télévision



## PANORAMA

{design Gino Carollo}

### CARATTERISTICHE TECNICHE

Portatelevisore realizzato con una struttura in MDF laccato e base cromata girevole a 360°. Lateralmente è dotato di vani porta DVD.

### TECHNICAL CHARACTERISTICS

Swivel TV unit that turns 360°. Frame: lacquered MDF. Base: chrome-plated steel. The side holds a shelf for DVDs.

### TECHNISCHE MERKMALE

TV-Möbel, das aus einer lackierten MDF-Struktur und einer um 360° drehbaren verchromten Basis hergestellt wird. An der Seite ist es mit DVD-Fächern ausgestattet.

### CARACTÉRISTIQUES TECHNIQUES

Meuble-télévision réalisé avec une structure en MDF laqué et base chromée pivotante à 360°. Il est doté de logements pour les DVD sur les côtés.

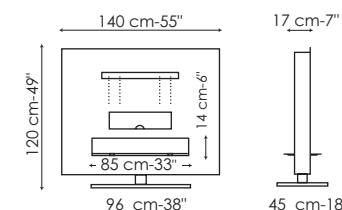

①

**FINITURA STRUTTURA**  
laccato lucido bianco\*  
laccato lucido nero\*  
\*parte posteriore laccata opaca

**FRAME FINISH**  
lacquered glossy white\*  
lacquered glossy black\*  
\*mat lacquered back

**STRUKTUR AUSFÜHRUNG**  
Lackiert Weiss glänzend\*  
Lackiert Schwarz glänzend\*  
\*hintere Teil matt Lackiert

**FINITION STRUCTURE**  
laqué blanc brillant\*  
laqué noir brillant\*  
\*partie postérieure laquée opaque

②

**FINITURA BASE**  
cromato

**BASE FINISH**  
chromed-plated

**BASIS AUSFÜHRUNG**  
Verchromt

**FINITION BASE**  
chromé



COMPLEMENTI  
accessories  
Einrichtungsgegenstände  
accessoires

PORTA TV  
TV units  
TV-Möbel  
meubles-télévision



## VISION

{design Gino Carollo}

### CARATTERISTICHE TECNICHE

Portatelevisore con struttura in MDF laccato e base in acciaio cromato girevole a 360°, fortemente caratterizzato dalla mancanza di spigoli. Lateralmente è dotato di vani porta DVD.

### TECHNICAL CHARACTERISTICS

Swivel TV unit that turns 360° with imposing look and no harsh edges. Frame: lacquered MDF. Base: chrome-plated steel. The side holds a shelf for DVDs.

### TECHNISCHE MERKMALE

TV-Möbel mit Struktur aus lackiertem MDF und um 360° drehbare Basis aus verchromtem Stahl, die sich stark durch das Fehlen von Kanten auszeichnet. An der Seite ist es mit DVD-Fächern ausgestattet.

### CARACTÉRISTIQUES TECHNIQUES

Meuble-télévision avec structure en MDF laqué et base en acier chromé pivotant à 360°, fortement caractérisé par son absence totale d'angles. Il est doté de logements pour les DVD sur les côtés.

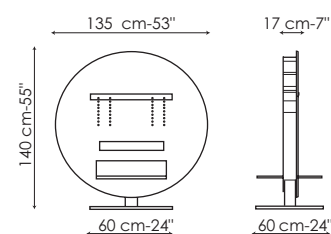

①

#### FINITURA STRUTTURA

laccato argento opaco  
laccato bianco\* lucido  
laccato nero\* lucido  
\*parte posteriore laccata opaca

#### FRAME FINISH

lacquered mat silver  
lacquered glossy white\*  
lacquered glossy black\*  
\*mat lacquered back

#### STRUKTUR AUSFÜHRUNG

Lackiert Silber matt  
Lackiert Weiss glänzend\*  
Lackiert Schwarz glänzend\*  
\*hintere Teil matt Lackiert

#### FINITION STRUCTURE

laqué argenté opaque  
laqué blanc\* brillant  
laqué noir\* brillant  
\*partie postérieure laquée opaque



②

#### FINITURA BASE

cromato

#### BASE FINISH

chromed-plated

#### BASIS AUSFÜHRUNG

Verchromt

#### FINITION BASE

chromé



COMPLEMENTI  
accessories  
Einrichtungsgegenstände  
accessoires

SPECCHI  
mirrors  
Spiegel  
miroirs



## AZERO

{design Ennio Pasini}

### CARATTERISTICHE TECNICHE

Originale set di specchi dalle linee dinamiche e moderne composto da due elementi dalla forma trapezoidale. La struttura in legno è completamente ricoperta dalla superficie specchiata. Posizionabili uno di fianco all'altro o in composizione libera.

### TECHNICAL CHARACTERISTICS

Original set of mirrors featuring dynamic and modern silhouettes consisting of two trapezoidal-shaped elements. The wooden frame is entirely covered by the mirrored surface. Can be positioned side-by-side or freely in a composition.

### TECHNISCHE MERKMALE

Originelles Set von Spiegeln mit dynamischen, modernen Linien bestehend aus zwei trapezförmigen Elementen. Die Holzstruktur ist vollständig mit einer verspiegelten Oberfläche überzogen. Nebeneinander oder in freier Anordnung aufstellbar.

### CARACTÉRISTIQUES TECHNIQUES

Original set de miroirs aux lignes dynamiques et modernes, composé de deux éléments de forme trapézoïdale. La structure en bois est entièrement recouverte par le miroir de surface. À placer l'un à côté de l'autre ou en composition libre.

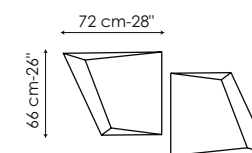

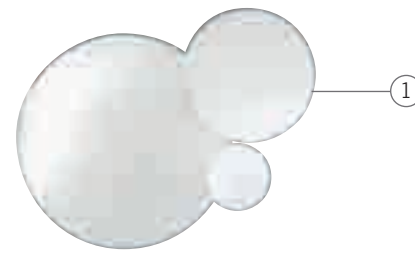

## ECLIPSE

{design Gino Carollo}

### CARATTERISTICHE TECNICHE

Serie di specchi rotondi da parete con struttura in laccato. Possono essere utilizzati singolarmente oppure in set. In quest'ultimo modo gli specchi possono essere sovrapposti massimo su due livelli creando forme particolari e divertenti grazie ad appositi distanziatori.

### TECHNICAL CHARACTERISTICS

Round wall mirrors with lacquered structure. Can stand alone or be used in a set. In this case special spacers are available so the mirrors can be overlapped on max. two levels to create particular compositions.

### TECHNISCHE MERKMALE

Serie runder Wandspiegel mit lackierter Struktur. Diese können einzeln oder in der Gruppe mit anderen verwendet werden. Im letzteren Fall kann man die Spiegel übereinander Max 2 stufen lagern und durch die entsprechenden Distanzstücke besondere und lustige Formen erzeugen.

### CARACTÉRISTIQUES TECHNIQUES

Série de miroirs muraux ronds avec structure en laqué. Ils peuvent être utilisés individuellement ou en ensemble. Dans ce dernier model, les miroirs peuvent être superposés sur deux niveaux maximum en créant des formes particulières et amusantes.

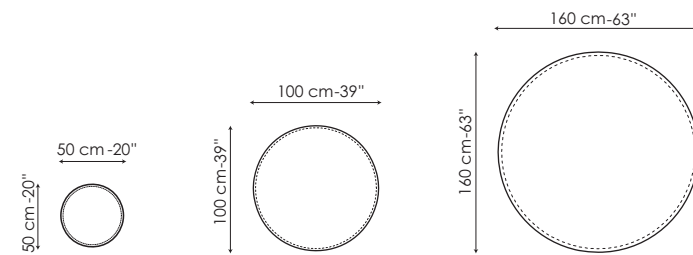

①

**FINITURA STRUTTURA**  
laccato bianco opaco

**FRAME FINISH**  
painted mat white

**STRUKTUR AUSFÜHRUNG**  
Lackiert Weiss matt

**FINITION STRUCTURE**  
verni blanc opaque

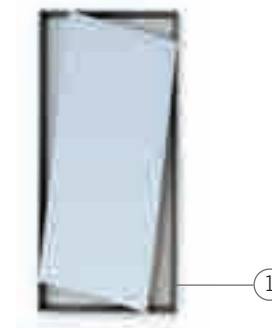

## HANG UP

{design Andrea Lucatello}

### CARATTERISTICHE TECNICHE

Dinamica specchiera da parete con struttura in legno laccato o in legno massello. Posizionabile sia in verticale che in orizzontale.

### TECHNICAL CHARACTERISTICS

A dynamic wall mirror with a lacquered wood or solid wood frame. Can be fitted either vertically or horizontally.

### TECHNISCHE MERKMALE

Dynamische Spiegelwand mit Rahmen aus lackiertem oder massivem Holz. Kann sowohl vertikal oder horizontal angebracht werden.

### CARACTÉRISTIQUES TECHNIQUES

Miroir mural dynamique avec structure en bois laqué ou en bois massif. Pouvant être placé tant verticalement qu'horizontalement.

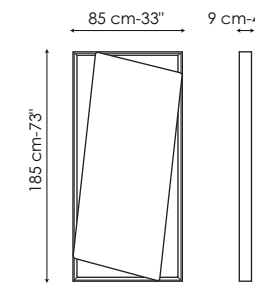

①

**FINITURA STRUTTURA**  
LACCATO OPACO  
bianco opaco  
grigio antracite opaco  
grigio quarzo opaco

**FRAME FINISH**  
LACQUERED  
mat white  
mat anthracite grey  
mat quartz grey

**STRUKTUR AUSFÜHRUNG**  
LACKIERT  
Weiss matt  
Anthrazitgrau matt  
Grau Quarz matt

**FINITION STRUCTURE**  
LAQUÉ  
blanc opaque  
gris anthracite opaque  
gris quartz opaque



**LEGNO MASSELLO**  
frassino spazzolato bianco  
frassino spazzolato grigio  
frassino tinto noce

**SOLID WOOD**  
ash brushed white  
ash brushed grey  
walnut painted ash

**MASSIVHOLZ**  
Eschen Weiss poliert  
Eschen Grau poliert  
Esche nussbaumfarbig  
lackiert

**BOIS MASSIF**  
frêne blanc brossé  
frêne gris brossé  
frêne teinté noyer



COMPLEMENTI  
accessories  
Einrichtungsgegenstände  
accessoires

SPECCHI  
mirrors  
Spiegel  
miroirs

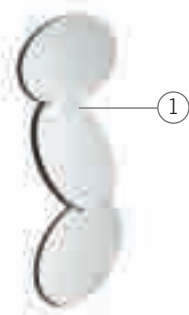

## ORAZIO

{design Giorgio Manzali}

### CARATTERISTICHE TECNICHE

Originale specchio da parete che grazie ad un semplice meccanismo permette a tre specchi ellittici di ruotare e posizionarsi liberamente.

### TECHNICAL CHARACTERISTICS

Original wall mirror with a simple mechanism so the three elliptical mirrors can turn and be positioned at will.

### TECHNISCHE MERKMALE

Origineller Wandspiegel, der es drei elliptischen Spiegeln durch einen einfachen Mechanismus erlaubt, sich zu drehen und sich frei zu positionieren.

### CARACTÉRISTIQUES TECHNIQUES

Miroir mural original qui, grâce à un simple mécanisme, permet à trois miroirs elliptiques de tourner et de se positionner librement.

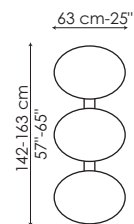

①

**FINITURA STRUTTURA**  
verniciato argento opaco

**FRAME FINISH**  
painted mat silver

**STRUKTUR AUSFÜHRUNG**  
Lackiert Silber matt

**FINITION STRUCTURE**  
verni argent opaque



COMPLEMENTI  
accessories  
Einrichtungsgegenstände  
accessoires

TAVOLINI  
coffee tables  
Couchtische  
tables basses



## AURA, AURA LIGHT

{design Gino Carollo}

### CARATTERISTICHE TECNICHE

Originale tavolo da salotto dalla forma arrotondata, realizzato in poliuretano laccato ad alta densità (Structural®) e piano in cristallo. Disponibile anche nella versione con luce (Aura Light), con sorgente luminosa led, nella sola versione in poliuretano laccato bianco.

### TECHNICAL CHARACTERISTICS

Original coffee table featuring a rounded shape. It is made of high density lacquered polyurethane (Structural®) and a crystal top. Available version with light (Aura Light). This version comes only in white lacquered polyurethane and contains a led light source.

### TECHNISCHE MERKMALE

Originaler Couchtisch mit gerundeten Formen, der aus hochdichtem lackiert Polyurethan (Structural®) und Glasplatte hergestellt ist. Auch in der Version mit Licht (Aura Light). Version in Lichtquelle LED nur in weiss lackiertem Polyurethan.

### CARACTÉRISTIQUES TECHNIQUES

Table basse originale de forme arrondie, réalisée en polyuréthane à haute densité laqué (Structural®) et plateau en cristal. Egalement disponible dans la version avec lumière (Aura Light) et elle est réalisée uniquement en polyuréthane laqué blanc.

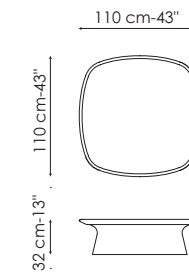

①

**FINITURA STRUTTURA**  
POLIURETANO  
laccato bianco opaco  
laccato grigio antracite opaco  
laccato grigio quarzo opaco

**FRAME FINISH**  
POLYURETHANE  
lacquered mat white  
lacquered mat anthracite grey  
lacquered mat quartz grey

**STRUKTUR AUSFÜHRUNG**  
POLYURETHAN  
Weiss matt lackiert  
Anthrazitgrau matt lackiert  
Grau Quarz matt lackiert

**FINITION STRUCTURE**  
POLYURÉTHANE  
laqué blanc opaque  
laqué gris anthracite opaque  
laqué gris quartz opaque



②

**FINITURA PIANO**  
CRISTALLO  
extrachiaro acidato bianco  
acidato nero

**TOP FINISH**  
GLASS  
extra-light acid-treated white  
acid-treated black

**PLATTE AUSFÜHRUNG**  
GLAS  
Geätztes extra-hell weiss  
Geätztes schwarz

**FINITION PLAN**  
CRISTAL  
extra-clair traité à l'acide blanc  
traité à l'acide noir



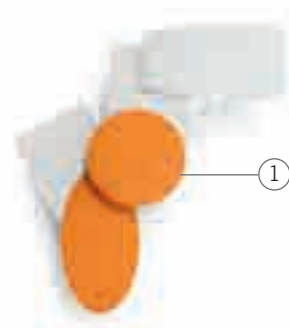

## COLLAGE

{design Alain Gilles}

### CARATTERISTICHE TECNICHE

Originale composizione di tavolini in metallo verniciato. Il tavolino tondo (b) fa da perno a tutti gli altri (a, c, d) che sono agganciati non in posizione fissa. Il restante tavolino (e) può invece essere posizionato liberamente. Disponibile in diverse combinazioni cromatiche.

### TECHNICAL CHARACTERISTICS

An original set of small tables in painted metal. The round small table (b) is the stud for the others (a, c, d) which are joined together but not in a fixed position. The small table (e) is a free element. The set is available in different colours combination.

### TECHNISCHE MERKMALE

Originale Serie kleiner Tische aus lackiertem Metall. Der runde Kleintisch (b) ist der Stütz für die anderen (a, c, d), die sind in freier Position zusammen angehängt. Der Kleintisch (e) ist unabhängig. Die Serie ist in verschiedenen Farb-Kombination erhältlich.

### CARACTÉRISTIQUES TECHNIQUES

Composition originale de petites tables en métal verni. La table ronde (b) agit comme un pivot pour les autres tables (a, c, d) qui ne sont pas accrochées dans une position fixe. Au contraire, la table restante (e) peut être positionnée librement. Disponible en différentes combinaisons de couleurs.

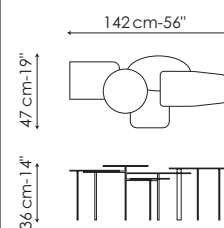

### ELEMENTI/ELEMENTS/ELEMENTE/ÉLÉMENTS

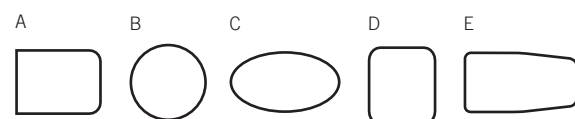

①

#### FINITURA STRUTTURA COMBINAZIONE 1

- a) vern. bianco opaco
- b) vern. bianco opaco
- c) vern. bianco opaco
- d) vern. bianco opaco
- e) vern. bianco opaco

#### COMBINAZIONE 2

- a) vern. amaranzo opaco
- b) vern. arancio opaco
- c) vern. marrone opaco
- d) vern. tortora opaco
- e) vern. rosa cipria opaco

#### COMBINAZIONE 3

- a) vern. amaranzo opaco
- b) vern. verde opaco
- c) vern. marrone opaco
- d) vern. tortora opaco
- e) vern. rosa cipria opaco

#### COMBINAZIONE 4

- a) vern. bianco opaco
- b) vern. arancio opaco
- c) vern. arancio opaco
- d) vern. bianco opaco
- e) vern. bianco opaco

#### FRAME FINISH COMBINATION 1

- a) painted mat white
- b) painted mat white
- c) painted mat white
- d) painted mat white
- e) painted mat white

#### COMBINATION 2

- a) painted mat amaranth
- b) painted mat orange
- c) painted mat brown
- d) painted mat dove grey
- e) painted mat powder pink

#### COMBINATION 3

- a) painted mat amaranth
- b) painted mat green
- c) painted mat brown
- d) painted mat dove grey
- e) painted mat powder pink

#### COMBINATION 4

- a) painted mat white
- b) painted mat orange
- c) painted mat orange
- d) painted mat white
- e) painted mat white

#### STRUKTUR AUSFÜHRUNG KOMBINATION 1

- a) Lackiert Weiss matt
- b) Lackiert Weiss matt
- c) Lackiert Weiss matt
- d) Lackiert Weiss matt
- e) Lackiert Weiss matt

#### KOMBINATION 2

- a) Lackiert Amaranth matt
- b) Lackiert Orange matt
- c) Lackiert Braun matt
- d) Lackiert Taubengrau matt
- e) Lackiert Puderrosa matt

#### KOMBINATION 3

- a) Lackiert Amaranth matt
- b) Lackiert Grün matt
- c) Lackiert Braun matt
- d) Lackiert Taubengrau matt
- e) Lackiert Puderrosa matt

#### KOMBINATION 4

- a) Lackiert Weiss matt
- b) Lackiert Orange matt
- c) Lackiert Orange matt
- d) Lackiert Weiss matt
- e) Lackiert Weiss matt

#### FINITION STRUCTURE COMBINAISON 1

- a) verni blanc opaque
- b) verni blanc opaque
- c) verni blanc opaque
- d) verni blanc opaque
- e) verni blanc opaque

#### COMBINAISON 2

- a) verni amaranthe opaque
- b) verni orange opaque
- c) verni marron opaque
- d) verni gris tourterelle opaque
- e) verni rose poudre opaque

#### COMBINAISON 3

- a) verni amaranthe opaque
- b) verni vert opaque
- c) verni marron opaque
- d) verni gris tourterelle opaque
- e) verni rose poudre opaque

#### COMBINAISON 4

- a) verni blanc opaque
- b) verni orange opaque
- c) verni orange opaque
- d) verni blanc opaque
- e) verni blanc opaque



## COSMOS, COSMOS LIGHT

{design Gino Carollo}

### CARATTERISTICHE TECNICHE

Tavolo da salotto con struttura in poliuretano rigido rivestito in pelle non sfoderabile e piano in cristallo extrachiaro da 10 mm di spessore. Disponibile anche la versione con luce (Cosmos Light).

### TECHNICAL CHARACTERISTICS

Coffee table. Frame: hard polyurethane upholstered in leather (which cannot be removed). Top: extra-light glass 10 mm thickness. Also available in a version with light (Cosmos Light).

### TECHNISCHE MERKMALE

Couchtisch mit Struktur aus Hart Polyurethan, die mit nicht abziehbarem Leder bezogen ist, und extrahelle Kristallplatte aus 10 mm Dicke. Es ist auch die Version mit Licht erhältlich (Cosmos Light).

### CARACTÉRISTIQUES TECHNIQUES

Table basse avec structure en polyuréthane rigide revêtue de cuir souple non déhoussable et plateau en cristal extra-clair de 10 mm d'épaisseur. Egalement disponible dans la version avec lumière (Cosmos Light).

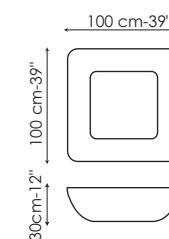

①

#### FINITURA STRUTTURA pelle

#### COSMOS

②

#### FINITURA PIANO

- cristallo extrachiaro vernic. bianco
- cristallo extrachiaro vernic. nero
- cristallo extrachiaro vernic. sabbia
- cristallo extrachiaro acidato verniciato oro

#### COSMOS LIGHT

②

#### FINITURA PIANO

- cristallo extrachiaro vern. bianco
- con luce interna

#### FRAME FINISH leather

#### COSMOS

#### TOP FINISH

- extra-light glass painted white
- extra-light glass painted black
- extra-light glass painted sand
- extra-light glass acid-treated painted gold

#### COSMOS LIGHT

#### TOP FINISH

- extra-light glass painted white
- with light inside

#### STRUKTUR AUSFÜHRUNG Leder

#### COSMOS

#### PLATTE AUSFÜHRUNG

- Glas extra-hell Weiss lackiert
- Glas extra-hell Schwarz lackiert
- Glas extra-hell Sand lackiert
- Geätztes Glas extra-hell gold lackiert

#### COSMOS LIGHT

#### PLATTE AUSFÜHRUNG

- Glas extra-hell Weiss lackiert
- mit Innenleuchte

#### FINITION STRUCTURE cuir souple

#### COSMOS

#### FINITION PLAN

- cristal extra-clair verni blanc
- cristal extra-clair verni noir
- cristal extra-clair verni sable
- cristal extra-clair traité à l'acide verni or

#### COSMOS LIGHT

#### FINITION PLATEAU

- cristal extra-clair verni blanc
- avec lumière interne





## DUFFY

{design Mario Mazzer}

### CARATTERISTICHE TECNICHE

Elegante tavolino dalle forme sinuose realizzato in poliuretano laccato ad alta densità (Structural®).

### TECHNICAL CHARACTERISTICS

Elegant small table with sinuous shape made of high density lacquered polyurethane (Structural®).

### TECHNISCHE MERKMALE

Eleganter Kleintisch mit gewundenen Formen, der aus hochdichtem lackiert Polyurethan (Structural®) hergestellt ist.

### CARACTÉRISTIQUES TECHNIQUES

Table basse élégante aux formes sinueuses réalisée en polyuréthane laqué à haute densité (Structural®).

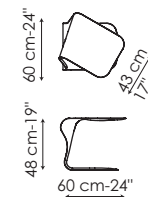

①

**FINITURA STRUTTURA**  
POLIURETANO  
OPACO  
laccato bianco  
laccato azzurro polvere  
laccato grigio chiaro  
laccato grigio antracite

**FRAME FINISH**  
MAT  
POLYURETHANE  
lacquered white  
lacquered powder blue  
lacquered light grey  
lacquered anthracite grey

**STRUKTUR AUSFÜHRUNG**  
POLYURETHAN  
MATT  
Lackiert Weiss  
Lackiert Pulverblau  
Lackiert Hellgrau  
Lackiert Anthrazitgrau

**FINITION STRUCTURE**  
POLYURÉTHANE  
OPAQUE  
laqué blanc  
laqué bleu-poudre  
laqué gris-clair  
laqué gris anthracite



## EXELL

{design Gino Carollo}

### CARATTERISTICHE TECNICHE

Tavolino da salotto caratterizzato da struttura in acciaio, piedini cromati e piano in cristallo da 8 mm di spessore o impiallacciato legno da 16 mm di spessore, con incisioni che formano un originale ed elegante disegno a scacchiera.

### TECHNICAL CHARACTERISTICS

Coffee table. Frame: steel.

Legs: chrome-plated. Top: glass (8 mm thickness) or veneered wood (16 mm thickness) with engraving that creates a chequerboard design.

### TECHNISCHE MERKMALE

Couchtisch, der sich durch eine Stahlstruktur mit verchromten Füßen und eine Glasplatte aus 8 mm Dicke oder eine furnierte Holzplatte aus 16 mm Dicke mit Einprägungen auszeichnet, die ein originelles und elegantes Schachmuster bilden.

Table de salon caractérisée par une structure en acier, pieds chromés et plan en cristal de 8 mm d'épaisseur ou en bois plaqué de 16 mm d'épaisseur, avec gravures qui forment un motif, à la fois original et élégant, en forme d'échiquier.

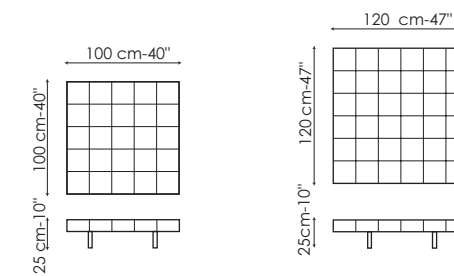

①

**FINITURA GAMBE**  
cromato

**LEGS FINISH**  
chrome-plated

**BEINE AUSFÜHRUNG**  
Verchromt

**FINITION PIEDS**  
chromé

②

**FINITURA PIANO**  
IMPIALLACCIATO LEGNO  
rovere spazzolato grigio  
antracite

**TOP FINISH**  
VENEERED WOOD  
anthracite grey brushed  
oak

**PLATTE AUSFÜHRUNG**  
HOLZ FURNIERT  
Eiche Anthrazitgrau  
poliert

**FINITION PLAN**  
BOIS PLAQUÉ  
rouvre brossé gris  
anthracite

CRISTALLO  
blackpearl  
acidato nero  
extrachiaro acidato bianco

GLASS  
blackpearl  
acid-treated black  
extra-light acid-treated  
white

KRISTALL  
Blackpearl  
Geätztes Schwarz  
Geätztes extra-hell Weiss

CRISTAL  
blackpearl  
traité à l'acide noir  
extra-clair traité à l'acide  
blanc





## FOLIO

{design Gino Carollo}

### CARATTERISTICHE TECNICHE

Tavolo da salotto disponibile in due diverse dimensioni, realizzato interamente in cristallo da 10 mm di spessore con la finitura della base che è specchiata sulla parte inferiore.

### TECHNICAL CHARACTERISTICS

Coffee table available in two versions. Made entirely of glass (thickness 10 mm) with base finished to reflect the lower part.

### TECHNISCHE MERKMALE

Couchtisch, der in zwei verschiedenen Maßen erhältlich und ganz aus 10 mm dickem Kristall mit Fertigbearbeitung der Basis, die sich am unteren Teil spiegelt, hergestellt ist.

### CARACTÉRISTIQUES TECHNIQUES

Table basse disponible en deux dimensions, entièrement réalisée en cristal de 10 mm d'épaisseur avec la finition de la base qui est un miroir sur la partie inférieure.

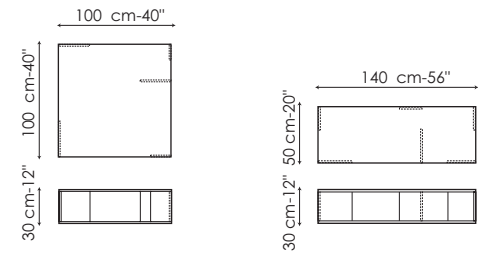

①

### FINITURA STRUTTURA

cristallo nero fumé  
cristallo extrachiaro  
transparente

### FRAME FINISH

smoked black glass  
transparent extra-light  
glass

### STRUKTUR AUSFÜHRUNG

Rauchschwarz Glas  
Klarglas extra-hell

### FINITION STRUCTURE

cristal noir fumé  
cristal extra-clair  
transparent



②

### BASE

specchiata

### BASE

mirror finish

### BASIS AUSFÜHRUNG

Verspiegelt

### BASE

à miroir



## GLAM GLASS

{design Gino Carollo}

### CARATTERISTICHE TECNICHE

Tavolo da salotto con struttura in legno ed imbottitura in poliuretano espanso e rivestimento trapuntato in tessuto tecnico o pelle. Rivestimento non sfoderabile. Piano in cristallo da 8 mm di spessore.

### TECHNICAL CHARACTERISTICS

Coffee table. Frame: wood padded with polyurethane foam and upholstered with quilted technical fabric or leather. Cover cannot be removed. Top: glass (thickness: 8 mm).

### TECHNISCHE MERKMALE

Couchtisch mit Holzstruktur und Polsterung aus Polyurethan-Schaumstoff und gestepptem Bezug aus technischem Stoff oder Leder. Nicht abziehbarer Bezug, 8 mm dicke Glasplatte.

### CARACTÉRISTIQUES TECHNIQUES

Table basse avec structure en bois et rembourrage en polyuréthane expansé et revêtement matelassé en tissu technique ou cuir souple. Revêtement non déhoussable. Plateau en cristal de 8 mm d'épaisseur.

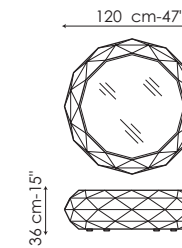

①

### FINITURA STRUTTURA

pelle

### FRAME FINISH

leather

### STRUKTUR AUSFÜHRUNG

Leder

### FINITION STRUCTURE

cuir souple

### TESSUTO TECNICO

bianco  
fucsia  
rosso  
marrone scuro  
bluette  
grigio

### TECHNICAL FABRIC

white  
fuchsia  
red  
dark brown  
bluette  
grey

### TECHNISCHER STOFF

Weiss  
Fuchsia  
Rot  
Dunkelbraun  
Marine blau  
Grau

### TISSU TECHNIQUE

blanc  
fuchsia  
rouge  
marron foncé  
bleu marine  
gris

②

### FINITURA PIANO

cristallo blackpearl  
cristallo extrachiaro  
specchiato

### TOP FINISH

glass blackpearl  
extra-light mirror glass

### PLATTE AUSFÜHRUNG

Blackpearl Glas  
Glas extra-hell verspiegelt

### FINITION PLAN

cristal blackpearl  
cristal extra-clair à miroir





## ICOSI

{design Afroditi Krassa}

### CARATTERISTICHE TECNICHE

Tavolino con struttura geometrica composta da numerosi fili d'acciaio curvati e verniciati. La leggerezza del disegno rende Icosi particolarmente versatile e perfetto in diversi ambienti: giorno, notte, ma anche contract, dove può essere utilizzato come elemento singolo oppure in gruppo.

### TECHNICAL CHARACTERISTICS

Small table with geometric structure composed of numerous steel wires that are bent and painted. The lightness of the design makes Icosi particularly versatile, perfect for various settings: living and sleeping areas but also for the contract sector where it can be used alone or in groups.

### TECHNISCHE MERKMALE

Kleintisch mit geometrischer Struktur, bestehend aus zahlreichen, gebogenen und lackierten Stahldrähten. Die durch das Design vermittelte Leichtigkeit macht Icosi besonders vielseitig und perfekt für verschiedene Bereiche: für den Wohnraum, für das Schlafzimmer aber auch für den Objektbereich, wo es als Einzelelement oder in der Gruppe eingesetzt werden kann.

### CARACTÉRISTIQUES TECHNIQUES

Table basse avec structure géométrique composée de nombreux fils d'acier courbés et vernis. La légèreté du design la rend ainsi particulièrement polyvalente et parfaite dans différents environnements : jour, nuit et aussi contract où elle peut être utilisée comme élément simple ou en groupe.



①

### FINITURA STRUTTURA

verniciato bianco opaco  
verniciato grigio antracite opaco  
verniciato tortora opaco  
verniciato rosa cipria opaco  
verniciato rosso corallo opaco

### FRAME FINISH

painted mat white  
painted mat anthracite grey  
painted mat dove grey  
painted mat powder pink  
painted mat coral red

### STRUKTUR AUSFÜHRUNG

Lackiert Weiss matt  
Lackiert Anthrazitgrau matt  
Lackiert Taubengrau matt  
Lackiert Puderrosa matt  
Lackiert Korallenrot matt

### FINITION STRUCTURE

verni blanc opaque  
verni gris anthracite opaque  
verni gris tourterelle opaque  
verni rose poudré opaque  
verni rouge corail opaque



## MIAMI

{design Gino Carollo}

### CARATTERISTICHE TECNICHE

Collezione di tavolini e tavolo da salotto caratterizzati dalla struttura in alluminio spazzolato, piano in cristallo trasparente da 10 mm di spessore e base in laccato.

### TECHNICAL CHARACTERISTICS

Collection of small and coffee tables. Frame: polished aluminium. Top: transparent glass (thickness: 10 mm). Lacquered base.

### TECHNISCHE MERKMALE

Kollektion kleiner Tische und ein Couchtisch, die sich durch die polierte Aluminiumstruktur und die 10 mm Dicke Kristallplatte und die lackierte Basis unterscheiden.

### CARACTÉRISTIQUES TECHNIQUES

Collection de petites tables et table basse caractérisées par une structure en aluminium brossé et plan en cristal de 10 mm d'épaisseur et base laquée.

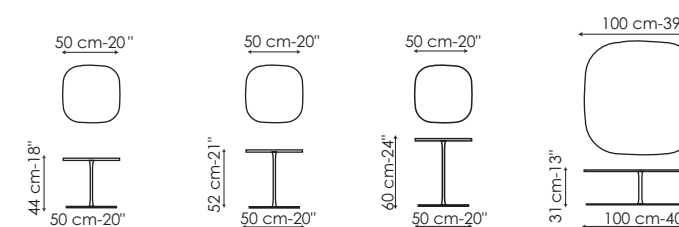

①

### FINITURA STRUTTURA

alluminio spazzolato  
\*solo Miami con piano 100 cm  
\*verniciato nero opaco  
\*verniciato bianco opaco  
\*verniciato grigio antracite opaco

### FRAME FINISH

polished aluminium  
\*only Miami with 100 cm top  
\*painted mat black  
\*painted mat white  
\*painted mat anthracite grey

### STRUKTUR AUSFÜHRUNG

Aluminium poliert  
\*nur fuer Miami 100 cm Durchm  
\*Lackiert Schwarz matt  
\*Lackiert Weiss matt  
\*Lackiert Anthrazitgrau matt

### FINITION STRUCTURE

aluminium brossé  
\*seulement Miami avec plan 100 cm  
\*verni noir opaque  
\*verni blanc opaque  
\*verni gris anthracite opaque

②

### FINITURA PIANO

cristallo trasparente

### TOP FINISH

transparent glass

### PLATTE AUSFÜHRUNG

Klarglas

### FINITION PLAN

cristal transparent

③

### FINITURA BASE

laccato nero lucido  
laccato bianco lucido  
  
laccato nero opaco  
laccato bianco opaco  
laccato grigio antracite opaco

### BASE FINISH

glossy lacquered black  
glossy lacquered white  
  
mat lacquered black  
mat lacquered white  
mat lacquered anthracite grey

### BASIS AUSFÜHRUNG

Lackiert Schwarz glänzend  
Lackiert Weiss glänzend  
Lackiert Schwarz matt  
Lackiert Weiss matt  
Lackiert Anthrazitgrau matt

### FINITION BASE

laqué noir brillant  
laqué blanc brillant  
  
laqué noir opaque  
laqué blanc opaque  
laqué gris anthracite opaque





## MILLE COFFEE

{ Bartoli Design }

### CARATTERISTICHE TECNICHE

Importante famiglia di tavoli da salotto caratterizzati dal piano in cristallo trasparente da 15 mm di spessore e gambe in acciaio cromato, in numero variabile in base alle dimensioni del piano e collegate allo stesso mediante piastre in acciaio incollate al cristallo.  
La stabilità del tavolino è garantita da un piedino morbido regolabile.

### TECHNICAL CHARACTERISTICS

Imposing family of coffee tables. Top: transparent glass (thickness: 15 mm). Legs: chrome-plated steel (number varying according to the size of the top) glued to the top using steel plates.  
Table stability is guaranteed by a soft, adjustable foot.

### TECHNISCHE MERKMALE

Große Familie aus Couchtischen, die sich durch die durchsichtige 15 mm dicke Kristallplatte und Beine aus verchromtem Stahl in variabler Anzahl aufgrund der Maße der Platte auszeichnen, welche mit dieser durch am Kristall angeklebte Stahlplatten verbunden sind.  
Die Stabilität des Tisches wird durch einen verstellbaren weichen Fuß gewährleistet.

### CARACTÉRISTIQUES TECHNIQUES

Large collection of tables basses caractérisées par le plan en cristal transparent de 15 mm d'épaisseur et pieds en acier chromé, en nombre variable selon les dimensions du plan et reliés à celui-ci au moyen de plaques d'acier collées au cristal.  
La stabilité de la petite table est assurée par un petit pied souple et réglable.

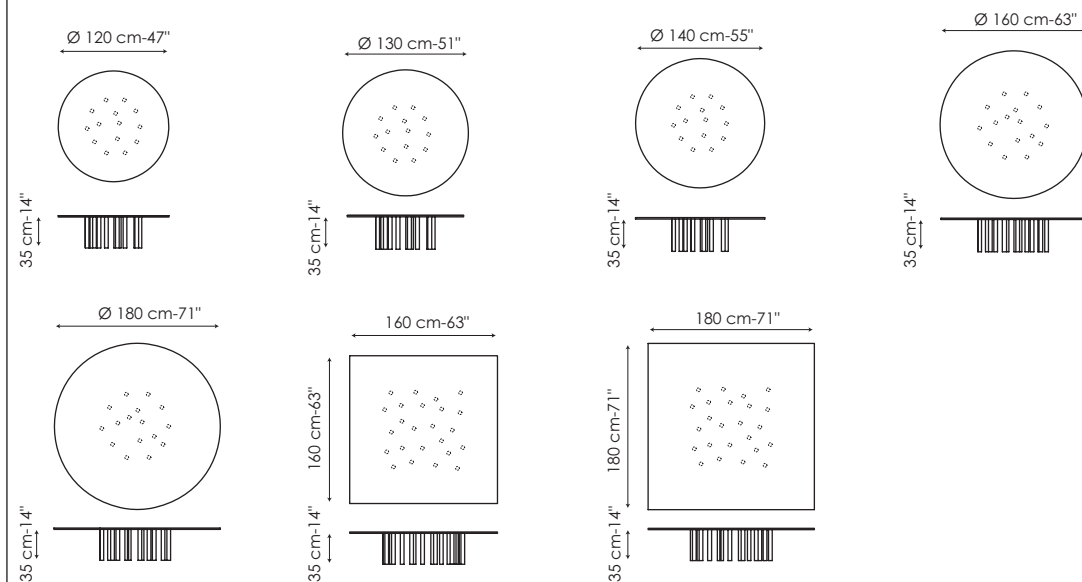

- ① **FINITURA GAMBE**  
cromato
- ② **FINITURA PIANO**  
cristallo trasparente

**LEGS FINISH**  
chrome-plated

**TOP FINISH**  
transparent glass

**BEINE AUSFÜHRUNG**  
Verchromt

**PLATTE AUSFÜHRUNG**  
Klarglas

**FINITION PIEDS**  
chromé

**FINITION PLATEAU**  
cristal transparent



## MUFFIN, MUFFIN LIGHT

{ design Ryosuke Fukusada }

### CARATTERISTICHE TECNICHE

Elegante tavolino realizzato in polietilene colorato in massa. Disponibile anche con piano in acciaio verniciato (no Muffin Light). Disponibile anche nella versione con luce (Muffin Light) realizzata solo nel colore bianco con sorgente luminosa a fluorescenza.

### TECHNICAL CHARACTERISTICS

An original coffee table made of batch-dyed polyethylene. Painted steel table top available (not Muffin Light). Available also in a version with light (Muffin Light). This version comes only in white and contains a fluorescent light inside.

### TECHNISCHE MERKMALE

Originelles Tischchen aus durchgefärbtem Polyethylen. Die Tischfläche aus lackiertem Stahl (nicht Muffin Light). Auch in der Version mit Licht (Muffin Light) erhältlich, die nur in weißer Farbe mit Fluoreszenzlampe als Lichtquelle hergestellt wird.

### CARACTÉRISTIQUES TECHNIQUES

Originale table basse fabriquée en polyéthylène coloré dans la masse. Plateau en acier verni disponible (pas Muffin Light). Egalement disponible dans la version avec lumière (Muffin Light) réalisée uniquement en blanc avec source lumineuse et fluorescente.



- ① **FINITURA STRUTTURA**  
POLIETILENE OPACO  
bianco opaco  
grigio antracite opaco  
rosso opaco  
tortora opaco  
verde opaco

- ② **FINITURA PIANO**  
VERNICIATO OPACO  
bianco  
grigio antracite

### MUFFIN LIGHT

- ① **FINITURA STRUTTURA**  
POLIETILENE  
bianco opaco con luce a fluorescenza

**FRAME FINISH**  
POLYETHYLENE  
mat white  
mat anthracite grey  
mat red  
mat dove grey  
mat green

**TOP FINISH**  
PAINTED  
mat white  
mat anthracite grey

### MUFFIN LIGHT

**STRUCTURE FINISH**  
POLYETHYLENE  
mat white with fluorescent light

**STRUKTUR AUSFÜHRUNG**  
POLYETHYLEN  
Weiss matt  
Anthrazitgrau matt  
Rot matt  
Taubengrau matt  
Grün matt

**PLATTE AUSFÜHRUNG**  
LACKIERT  
Weiss matt  
Anthrazitgrau matt

### MUFFIN LIGHT

**STRUKTUR AUSFÜHRUNG**  
POLYETHYLEN  
Weiss matt mit Fluoreszenzlampe

**FINITION STRUCTURE**  
POLYÉTHYLÈNE  
blanc opaque  
gris anthracite opaque  
rouge opaque  
gris tourterelle opaque  
vert opaque

**FINITION PLAN**  
VERNI  
blanc opaque  
gris anthracite opaque

### MUFFIN LIGHT

**FINITION STRUCTURE**  
POLYÉTHYLÈNE  
blanc opaque avec lumière fluorescente

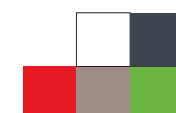





## ORION

{design Jarrod Lim}

### CARATTERISTICHE TECNICHE

Famiglia di tavolini da salotto con struttura composta da numerosi tubi di acciaio curvati e verniciati. Piano in cristallo o in ceramica (solo Orion Ø50, Ø100)

### TECHNICAL CHARACTERISTICS

A family of coffee tables consisting of a large number of curved painted steel pipes. Glass or ceramic table top (Orion Ø50, Ø100 only)

### TECHNISCHE MERKMALE

Couchtischfamilie mit Gestell aus zahlreichen gebogenen und lackierten Rohren. Tischplatte aus Glas oder Keramik (nur Orion Ø50, Ø100)

### CARACTÉRISTIQUES TECHNIQUES

Gamme de tables basses de salon avec structure composée de nombreux tubes en acier courbé et verni. Plateau en verre ou céramique (seulement Orion Ø50, Ø100)

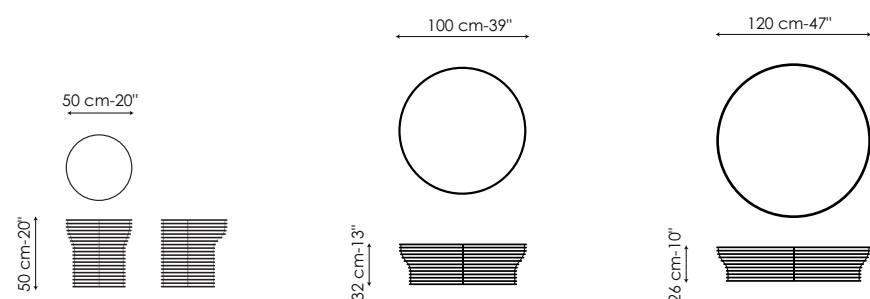

①	FINITURA STRUTTURA VERNICIATO bianco opaco grigio antracite opaco	FRAME FINISH PAINTED mat white mat anthracite grey	STRUKTUR AUSFÜHRUNG LACKIERT Weiss matt Anthrazitgrau matt	FINITION STRUCTURE VERNI blanc opaque gris anthracite opaque
②	FINITURA PIANO cristallo extrachiaro vernic. bianco cristallo extrachiaro vernic. nero cristallo extrachiaro acidato nero cristallo extrachiaro acidato bianco	TOP FINISH extra-light glass painted white extra-light glass painted black extra-light glass acid treated black extra-light glass acid treated white	PLATTE AUSFÜHRUNG Glas extra-hell Weiss lackiert Glas extra-hell Schwarz lackiert Geätztes Glas extra-hell Schwarz Geätztes Glas extra-hell Weiss	FINITION PLAN cristal extra-clair verni blanc cristal extra-clair verni noir cristal extra-clair traité à l'acide noir cristal extra-clair traité à l'acide blanc
	CERAMICA (solo Orion Ø50, Ø100) bianco grigio antracite	CERAMIC (Orion Ø50, Ø100 only) white anthracite grey	KERAMIC (nur Orion Ø50, Ø100) Weiss Anthrazitgrau	CÉRAMIQUE (seulement pour Orion Ø50, Ø100) blanc gris anthracite

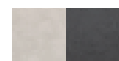

## PEBBLE

{design Matthias Demacker}

### CARATTERISTICHE TECNICHE

Originale tavolino da salotto dalle forme morbide realizzato in polietilene colorato in massa. Le aperture nella struttura del tavolino ne evidenziano la rotondità ed hanno una funzione pratica di contenitore.

### TECHNICAL CHARACTERISTICS

Original batch-dyed polyethylene coffee table with a soft rounded shape. The openings in the table structure underscore its rounded shape and serve as practical containers.

### TECHNISCHE MERKMALE

Origineller Couchtisch mit weichen Formen, der aus in Masse gefärbtem Polyethylen hergestellt ist. Die Öffnungen in der Tischstruktur betonen die Rundheit und haben eine praktische Behälterfunktion.

Durch die außerordentliche Beständigkeit gegen Witterungseinflüsse kann er ruhig im Freien aufgestellt werden.

### CARACTÉRISTIQUES TECHNIQUES

Table basse originale aux formes douces réalisée en polyéthylène coloré dans la masse. Les ouvertures dans la structure de la petite table en soulignent la rondeur et ont une fonction pratique de récipient.

Grâce à son exceptionnelle résistance aux agents atmosphériques, elle peut tranquillement être positionnée à l'extérieur.

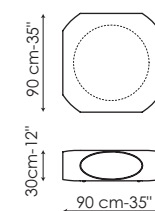

①	FINITURA STRUTTURA POLIETILENE OPACO	FRAME FINISH MAT POLYETHYLENE	STRUKTUR AUSFÜHRUNG POLYETHYLEN MATT	FINITION STRUCTURE POLYÉTHYLÈNE OPAQUE				
	ESTERNO	INTERNO	OUTSIDE	INSIDE	AUSSEN	INNEN	EXTÉRIEUR	INTÉRIEUR
	bianco	bianco	white	white	Weiss	Weiss	blanc	blanc
	bianco	grigio	white	grey	Weiss	Grau	blanc	gris
	bianco	azz. polvere	white	powder blue	Weiss	Pulverblau	blanc	bleu poudre
	rosso	bianco	red	white	Rot	Weiss	rouge	blanc
	grigio	bianco	grey	white	Grau	Weiss	gris	blanc
	azz. polvere	bianco	powder blue	white	Pulverblau	Weiss	bleu poudre	blanc



COMPLEMENTI  
accessories  
Einrichtungsgegenstände  
accessoires

TAVOLINI  
coffee tables  
Couchtische  
tables basses

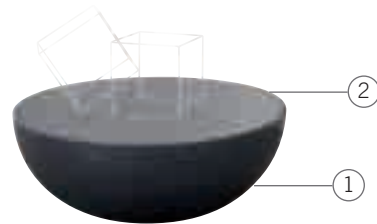

## PLANET, PLANET LIGHT, BIG PLANET, BIG PLANET LIGHT

{design Gino Carollo}

### CARATTERISTICHE TECNICHE

Autentici Best Sellers i tavoli da salotto Planet e Big Planet si caratterizzano per la loro originalità e versatilità. Struttura realizzata in alluminio e piano in cristallo o ceramica (solo Planet). Disponibile anche la versione con luce. (Planet Light - Big Planet Light)

### TECHNICAL CHARACTERISTICS

The coffee tables Planet and Big Planet are authentic Best Sellers, truly original, versatile units. Frame: aluminium. Top: glass or ceramic (Planet only). Also available in a version with light. (Planet Light - Big Planet Light)

### TECHNISCHE MERKMALE

Die Couchtischen Planet und Big Planet, die sich durch ihre originelle und vielseitige Art auszeichnen, sind authentische Bestseller. Aus Aluminium hergestellte Struktur und Kristallplatte oder Keramikplatte (nur Planet). Es ist auch die Version mit Licht erhältlich. (Planet Light - Big Planet Light)

### CARACTÉRISTIQUES TECHNIQUES

Véritables Best Seller, les tables basses Planet et Big Planet se caractérisent par leur originalité et leur polyvalence. Structure réalisée en aluminium et plan en cristal ou céramique (seulement pour Planet). Egalement disponible dans la version avec lumière (Planet Light - Big Planet Light)

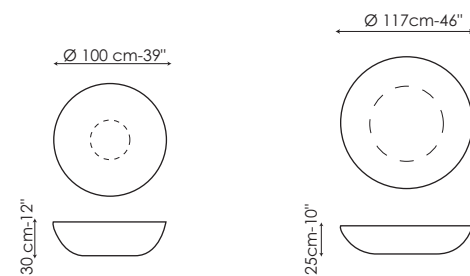

#### PLANET - BIG PLANET

- ① **FINITURA STRUTTURA**  
ALLUMINIO  
satinato  
vern. bianco lucido  
vern. nero lucido  
vern. cappuccino lucido  
vern. grigio antracite opaco  
vern. nero opaco  
vern. oro opaco

#### PLANET - BIG PLANET

- FRAME FINISH**  
ALUMINIUM  
satin finish  
painted glossy white  
painted glossy black  
painted glossy cappuccino  
painted mat anthracite grey  
painted mat black  
painted mat gold

#### PLANET - BIG PLANET

- STRUKTUR AUSFÜHRUNG**  
ALUMINIUM  
Satiniert  
Lackiert Weiss glänzend  
Lackiert Schwarz glänzend  
Lackiert Cappuccino glänzend  
Lackiert Anthrazitgrau matt  
Lackiert Schwarz matt  
Lackiert Gold matt

#### PLANET - BIG PLANET

- FINITION STRUCTURE**  
ALUMINIUM  
satiné  
verni blanc brillant  
verni noir brillant  
verni cappuccino brillant  
verni gris anthracite opaque  
verni noir opaque  
verni or opaque



#### ② FINITURA PIANO

- cristallo extrachiaro vernic. bianco  
cristallo extrachiaro vernic. nero  
cristallo extrachiaro vernic. sabbia  
cristallo extrachiaro acidato nero  
cristallo extrachiaro acidato bianco  
cristallo extrachiaro acidato vernic. oro

- TOP FINISH**  
extra-light glass painted white  
extra-light glass painted black  
extra-light glass painted sand  
extra-light glass acid treated black  
extra-light glass acid treated white  
extra-light glass acid-treated painted gold

- PLATTE AUSFÜHRUNG**  
Glas extra-hell Weiss lackiert  
Glas extra-hell Schwarz lackiert  
Glas extra-hell Sand lackiert  
Geätztes Glas extra-hell Schwarz  
Geätztes Glas extra-hell Weiss  
Geätztes Glas extra-hell Gold lackiert

- FINITION PLAN**  
cristal extra-clair verni blanc  
cristal extra-clair verni noir  
cristal extra-clair verni sable  
cristal extraclair traité à l'acide noir  
cristal extraclair traité à l'acide blanc  
cristal extra-clair traité à l'acide verni or



- CERAMICA  
grigio antracite (solo Planet)  
bianco (solo Planet)

- CERAMIC  
anthracite grey (Planet only)  
white (Planet only)

- KERAMIC  
Anthrazitgrau (nur Planet)  
Weiss (nur Planet)

- CÉRAMIQUE  
gris anthracite (seulement pour Planet)  
blanc (seulement pour Planet)



#### PLANET LIGHT - BIG PLANET LIGHT

- ① **FINITURA STRUTTURA**  
ALLUMINIO  
satinato  
vern. bianco lucido  
vern. nero lucido  
vern. grigio antracite opaco  
vern. nero opaco

#### PLANET LIGHT - BIG PLANET LIGHT

- FRAME FINISH**  
ALUMINIUM  
satin finish  
painted glossy white  
painted glossy black  
painted mat anthracite grey  
painted mat black

#### PLANET LIGHT - BIG PLANET LIGHT

- STRUKTUR AUSFÜHRUNG**  
ALUMINIUM  
Satiniert  
Lackiert Weiss glänzend  
Lackiert Schwarz glänzend  
Lackiert Anthrazitgrau matt  
Lackiert Schwarz matt

#### PLANET LIGHT - BIG PLANET LIGHT

- FINITION STRUCTURE**  
ALUMINIUM  
satiné  
verni blanc brillant  
verni noir brillant  
verni gris anthracite opaque  
verni noir opaque



#### ② FINITURA PIANO

- cristallo extrachiaro vernic. bianco  
cristallo extrachiaro acidato bianco

- TOP FINISH**  
extra-light glass painted white  
extra-light glass acid treated white

- PLATTE AUSFÜHRUNG**  
Glas extra-hell Weiss lackiert  
Geätztes Glas extra-hell Weiss

- FINITION PLAN**  
cristal extra-clair verni blanc  
cristal extra-clair traité à l'acide blanc

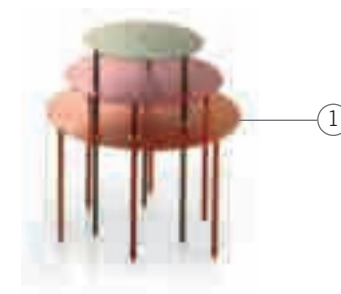

## QUI-PRO-QUO

{design Gino Carollo}

### CARATTERISTICHE TECNICHE

Originale serie di tavolini in acciaio verniciato in tre altezze e diametri diversi che s'inseriscono l'uno sull'altro a piacimento creando un unico tavolino a diversi livelli oppure, quando separati, costituiscono pratici piani d'appoggio.

### TECHNICAL CHARACTERISTICS

An original set of small tables with three different heights and different diameters. Fit them together at will to form a single split-level table or separate them for handy surfaces on which to place objects.

### TECHNISCHE MERKMALE

Originale Serie kleiner Tische aus lackiertem Stahl mit drei verschiedenen Höhen und unterschiedlichen Durchmessern, die nach Belieben ineinander gefügt werden können und dadurch einen einzigen Tisch mit verschiedenen Ebenen bilden oder, getrennt voneinander, als praktische Abstellflächen dienen.

### CARACTÉRISTIQUES TECHNIQUES

Série de tables basses originale en acier verni en trois hauteurs et diamètres différents qui s'insèrent l'une dans l'autre à volonté en créant une petite table unique à plusieurs niveaux ou qui, quand elles sont séparées, constituent de pratiques plans d'appui.

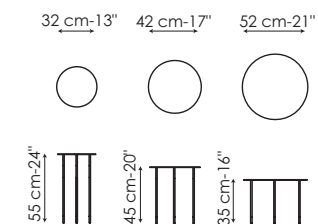

#### ① FINITURA STRUTTURA

- COMBINAZIONE 1  
○ vern. bianco opaco  
○ vern. bianco opaco  
○ vern. bianco opaco

#### FRAME FINISH

- COMBINATION 1  
painted mat white  
painted mat white  
painted mat white

#### STRUKTUR AUSFÜHRUNG

- KOMBINATION 1  
Lackiert Weiss matt  
Lackiert Weiss matt  
Lackiert Weiss matt

#### FINITION STRUCTURE

- COMBINAISON 1  
verni blanc opaque  
verni blanc opaque  
verni blanc opaque



- COMBINAZIONE 2  
○ vern. tortora opaco  
○ vern. rosa cipria opaco  
○ vern. bianco opaco

- COMBINATION 2  
painted mat dove grey  
painted mat powder pink  
painted mat white

- KOMBINATION 2  
Lackiert Taubengrau matt  
Lackiert Pudderosa matt  
Lackiert Weiss matt

- COMBINAISON 2  
verni gris tourterelle opaque  
verni rose poudré opaque  
verni blanc opaque



- COMBINAZIONE 3  
○ vern. marrone opaco  
○ vern. tortora opaco  
○ vern. rosa cipria opaco

- COMBINATION 3  
painted mat brown  
painted mat dove grey  
painted mat powder pink

- KOMBINATION 3  
Lackiert Braun matt  
Lackiert Taubengrau matt  
Lackiert Pudderosa matt

- COMBINAISON 3  
verni marron opaque  
verni gris tourterelle opaque  
verni rose poudré opaque



- COMBINAZIONE 4  
○ vern. verde opaco  
○ vern. rosso corallo opaco  
○ vern. arancio opaco

- COMBINATION 4  
painted mat green  
painted mat coral red  
painted mat orange

- KOMBINATION 4  
Lackiert Grün matt  
Lackiert Korallenrot matt  
Lackiert Orange matt

- COMBINAISON 4  
verni vert opaque  
verni rouge corail opaque  
verni orange opaque



COMPLEMENTI  
accessories  
Einrichtungsgegenstände  
accessoires

TAVOLINI  
coffee tables  
Couchtische  
tables basses



## RIBBON

{design Mauro Lipparini}

### CARATTERISTICHE TECNICHE

Elegante tavolo da salotto caratterizzato da un basamento in marmo bianco di Carrara e da un top in cristallo curvato di 10 mm di spessore, che creano due pratici piani di appoggio. Disponibile in due diverse dimensioni.

### TECHNICAL CHARACTERISTICS

Elegant coffee table. The base is made of white Carrara marble, the top is a curved glass (thickness: 10 mm). Together, they provide two convenient rest surfaces. Available in two sizes.

### TECHNISCHE MERKMALE

Eleganter Couchtisch durch weissem Carrarischer Marmor. Basis und Platte aus gebogenes Glas Dicke 10 mm, welche zwei praktischen Auflageflächen besitzen. Couchtisch in zwei verschiedene Massen erhältlich.

### CARACTÉRISTIQUES TECHNIQUES

Table basse élégante caractérisée par une base en marbre blanc Carrara opaque et un dessus en cristal courbé de 10 mm d'épaisseur. Ils forment deux plans d'appui. Disponible en deux dimensions.

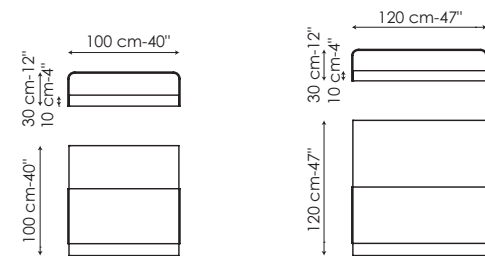

①

**FINITURA TOP**  
CRISTALLO  
nero fumè  
trasparente

**TOP FINISH**  
GLASS  
smoked black  
transparent

**PLATTE AUSFÜHRUNG**  
GLAS  
Rauchschwarz  
Klarglas

**FINITION DESSUS**  
CRISTAL  
noir fumé  
transparent



②

**BASE**  
MARMO DI CARRARA  
  
bianco opaco

**BASE FINISH**  
CARRARA MARBLE  
  
mat white

**BASIS AUSFÜHRUNG**  
CARRARISCHER  
MARMOR  
Weiss matt

**FINITION BASE**  
MARBRE CARRARA  
  
blanc opaque



## TECTONIC

{design Alain Gilles}

### CARATTERISTICHE TECNICHE

Originali tavolini in acciaio verniciato con piano in filo o lamiera piena da 3 mm di spessore. Si tratta di un oggetto semplice, non statico nelle sue forme che da la possibilità di creare geometrie insospettabili abbinando più tavolini in maniera creativa.

### TECHNICAL CHARACTERISTICS

Original small tables. Frame: painted steel. Top: wire or solid. These are simple objects, their non-static shape allows for unusual geometries produced by creatively combining several of these tables together.

### TECHNISCHE MERKMALE

Originelle Kleintisch aus lackiertem Stahl mit Draht- oder Vollblechplatte. Es handelt sich um ein einfaches Objekt, das in seinen Formen nicht statisch ist, und die Möglichkeit bietet, unerwartete Geometrien zu kreieren, indem mehrere Tische kreativ kombiniert werden.

### CARACTÉRISTIQUES TECHNIQUES

Tables basses originales en acier verni avec plan en fil ou tôle pleine. Il s'agit d'un objet simple, non statique dans ses formes qui donne la possibilité de créer des géométries insoupçonables en associant plusieurs petites tables de manière créative.

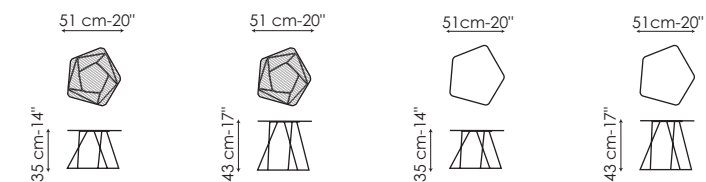

①

**FINITURA STRUTTURA**  
verniciato bianco lucido  
verniciato nero lucido  
verniciato grigio antracite  
opaco  
verniciato rosso lucido  
verniciato blu lucido  
verniciato viola lucido

**FRAME FINISH**  
painted glossy white  
painted glossy black  
painted mat anthracite  
grey  
painted glossy red  
painted glossy blue  
painted glossy violet

**STRUKTUR AUSFÜHRUNG**  
Lackiert Weiss glänzend  
Lackiert Schwarz glänzend  
Lackiert Anthrazitgrau  
matt  
Lackiert Rot glänzend  
Lackiert Blau glänzend  
Lackiert Violett glänzend

**FINITION STRUCTURE**  
verni blanc brillant  
verni noir brillant  
verni gris anthracite  
opaque  
verni rouge brillant  
verni bleu brillant  
verni violet brillant





## VANITY, HARRY, FORTUNY

{design Gino Carollo}

### CARATTERISTICHE TECNICHE

Collezione di tavolini molto eclettici nell'utilizzo. Forme leggere, elementi di decorazione in ambienti classici o moderni, si differenziano tra loro nel disegno della colonna. Disponibili in due altezze, hanno piano e base rotondi. Interamente realizzati in acciaio verniciato.

### TECHNICAL CHARACTERISTICS

Very eclectic collection of small tables. Airy, light decorating pieces for classic or modern rooms, each differing in the design of the stem. Available in two heights with round top and base. Made entirely of painted steel.

### TECHNISCHE MERKMALE

Kollektion kleiner, beim Gebrauch sehr eklektischer Tische. Leichte Formen, Dekorationselemente in klassischen oder modernen Umgebungen, die sich untereinander durch die Zeichnung der Säule unterscheiden. Sie sind mit zwei Höhen erhältlich, und die Platte und die Basis sind rund. Ganz aus lackiertem Stahl hergestellt.

### CARACTÉRISTIQUES TECHNIQUES

Collection de tables basses très polyvalentes dans leur utilisation. Formes légères, éléments de décoration dans des environnements classiques ou modernes, elles se différencient entre elles par le dessin de la colonne. Disponibles en deux hauteurs, elles ont un plan et une base arrondis. Entièrement réalisées en acier verni.

#### VANITY

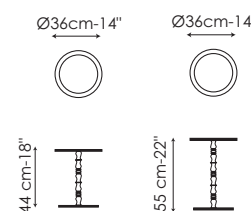

#### FORTUNY

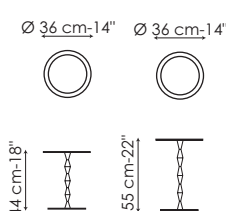

#### HARRY

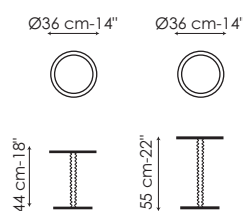

①

#### FINITURA STRUTTURA

verniciato bianco lucido  
verniciato nero lucido  
verniciato rosso lucido  
verniciato grigio antracite  
opaco

#### FRAME FINISH

painted glossy white  
painted glossy black  
painted glossy red  
painted mat anthracite  
grey

#### STRUKTUR AUSFÜHRUNG

Lackiert Weiss glänzend  
Lackiert Schwarz glänzend  
Lackiert Rot glänzend  
Lackiert Anthrazitgrau matt

#### FINITION STRUCTURE

verni blanc brillant  
verni noir brillant  
verni rouge brillant  
verni gris anthracite  
opaque



①

#### FINITURA STRUTTURA

METALLO  
(solo Voilà 100 cm)  
verniciato bianco opaco  
verniciato grigio antracite  
opaco  
verniciato tortora opaco

#### FRAME FINISH

METAL  
(only Voilà 100 cm)  
painted mat white  
painted mat anthracite  
grey  
painted mat dove grey

#### STRUKTUR AUSFÜHRUNG

METALL  
(nur Voilà 100 cm)  
Lackiert Weiss matt  
Lackiert Anthrazitgrau matt  
Lackiert Taubengrau matt

#### FINITION STRUCTURE

MÉTAL  
(seulement Voilà 100 cm)  
verni blanc opaque  
verni gris anthracite  
opaque  
verni gris tourterelle  
opaque



#### PLEXIGLASS

TRASPARENTI  
(solo Voilà 84 cm)  
trasparente  
fumè  
arancio  
giallo  
blu

#### PLEXIGLASS

TRANSPARENT  
(only Voilà 84 cm)  
transparent  
smoked  
orange  
yellow  
blue

#### PLEXIGLAS

DURCHSICHTIG  
(nur Voilà 84 cm)  
Durchsichtig  
Rauchgrau  
Orange  
Gelb  
Blau

#### PLEXIGLASS

TRANSPARENTS  
(seulement Voilà 84 cm)  
transparent  
fumé  
orange  
jaune  
bleu

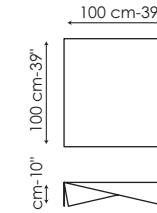
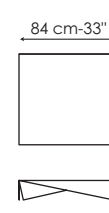

## LEGNO / WOOD / HOLZ / BOIS

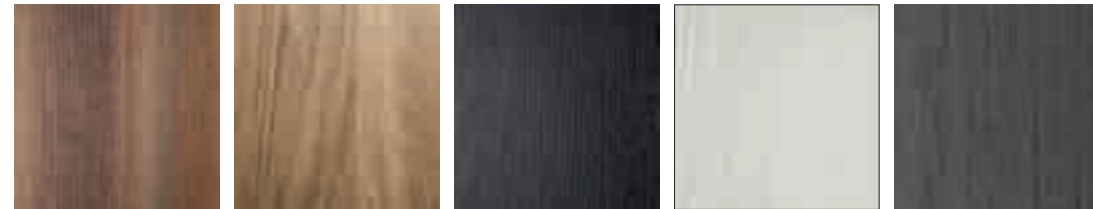

massello noce americano  
American solid walnut wood  
Massivholz Amerikaner Nussbaum  
bois massif de noyer américain

massello rovere spazzolato naturale  
natural brushed solid oak wood  
Massivholz Eiche Natur poliert  
bois massif de rovere brossé naturel

massello rovere spazzolato grigio antracite  
anthracite grey brushed solid oak wood  
Massivholz Eiche Anthrazitgrau poliert  
bois massif de rovere brossé gris anthracite

massello frassino spazzolato bianco  
white brushed solid ash wood  
Massivholz Eschen Weiss poliert  
bois massif de frêne brossé blanc

massello frassino spazzolato grigio  
grey brushed solid ash wood  
Massivholz Eschen Grau poliert  
bois massif de frêne brossé gris



massello frassino tinto noce  
walnut painted solid ash wood  
Massivholz Eschen nussbaumfarbig lackiert  
bois massif de frêne teinté noyer

impiallacciato legno noce  
veneered walnut wood  
Nussbaumholz furniert  
plaque en bois de noyer

impiallacciato legno noce brown  
brown veneered walnut wood  
Nussbaumholz Braun furniert  
plaque en bois de noyer brown

impiallacciato legno noce canaletto  
canaletto veneered walnut wood  
Nussbaumholz Canaletto furniert  
plaque en bois de noyer canaletto

impiallacciato legno noce greige  
greige veneered walnut wood  
Nussbaumholz Greige furniert  
plaque en bois de noyer greige

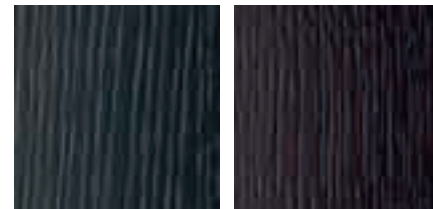

impiall., legno rovere tinto grigio antracite  
anthracite grey painted veneered oak wood  
Eichenholz anthrazitgraufarbig furniert  
bois de rovere teinté gris anthracite

impiallacciato legno rovere tinto moka  
dark brown painted veneered oak wood  
Eichenholz dunkelbraunfarbig furniert  
bois de rovere teinté marron foncé

## LEGNO LACCATO / LACQUERED WOOD / LACKIERT HOLZ / BOIS LAQUÉ



legno laccato bianco lucido  
glossy white lacquered wood  
Holz Lackiert Weiss glänzend  
bois laqué blanc brillant

legno laccato bianco opaco  
matt white lacquered wood  
Holz Lackiert Weiss matt  
bois laqué blanc opaque

legno laccato cappuccino lucido  
glossy cappuccino lacquered wood  
Holz Lackiert Cappuccino glänzend  
bois laqué cappuccino brillant

legno laccato antracite opaco  
matt anthracite grey lacquered wood  
Holz lackiert Anthrazitgrau matt  
bois laqué gris anthracite opaque

legno laccato grigio quarzo opaco  
matt quartz grey lacquered wood  
Holz lackiert Grau Quarz matt  
bois laqué gris quartz opaque



legno laccato nero lucido  
glossy black lacquered wood  
Holz Lackiert Schwarz glänzend  
bois laqué noir brillant

## LEGNO LAMINATO / LAMINATED WOOD / LAMINAT HOLZ / BOIS LAMINÉ



legno laminato bianco  
white laminated wood  
Holz Laminat Weiss  
bois laminé blanc

legno laminato antracite  
anthracite grey laminated wood  
Holz Laminat Anthrazitgrau  
bois laminé gris anthracite

legno laminato nero  
black laminated wood  
Holz Laminat Schwarz  
bois laminé noir

## CRISTALLO / GLASS / GLAS / CRISTAL

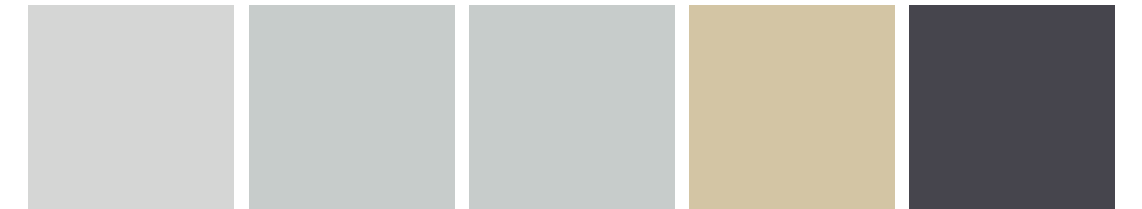

cristallo trasparente  
transparent glass  
Klartjes  
cristal transparent

cristallo extrachiaro acidato bianco  
white acid-treated extra-light glass  
Geätztes Glas extra-hell Weiss  
cristal extra-clair traité à l'acide blanc

cristallo extrachiaro verniciato bianco  
white painted extra-light glass  
Glas extra-hell Weiss lackiert  
cristal extra-clair verni blanc

cristallo extrachiaro verniciato sabbia  
sand painted extra-light glass  
Glas extra-hell Sand lackiert  
cristal extra-clair verni sable

cristallo nero fumè  
smoked black glass  
Rauchschwarz Glas  
cristal noir fumé



cristallo acidato nero  
black acid-treated glass  
Geätztes Schwarz Glas  
cristal traité à l'acide noir

cristallo verniciato nero  
black painted glass  
Glas Schwarz lackiert  
cristal verni noir

cristallo blackpearl  
blackpearl glass  
Blackpearl Glas  
cristal blackpearl

## PIETRA / STONE / STEIN / PIERRE

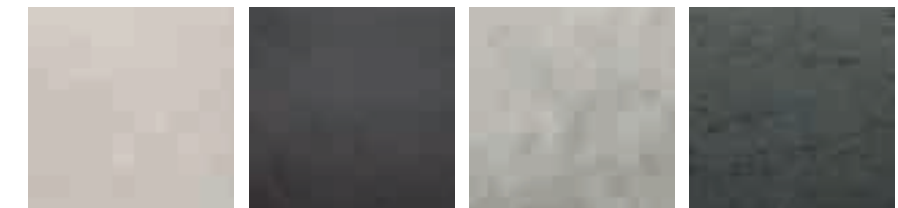

ceramica bianco  
white ceramic  
Weiss Keramik  
céramique blanche

ceramica grigio antracite  
anthracite grey ceramic  
Anthrazitgrau Keramik  
céramique gris anthracite

marmo di Carrara  
Carrara marble  
Carrarischer Marmor  
marbre de Carrara

pietra basaltina  
basaltina stone  
Stein Basaltina  
pierre basaltina

## DOLUFLEX®

PANNELLO STRUTTURALE IN ALLUMINIO ULTRALEGGERO / STRUCTURAL PANEL IN ULTRA-LIGHT ALUMINIUM /  
STRUKTURPLATTE AUS SUPERLEICHTEM ALUMINIUM / PANNEAU STRUCTUREL EN ALUMINIUM ULTRALÉGER

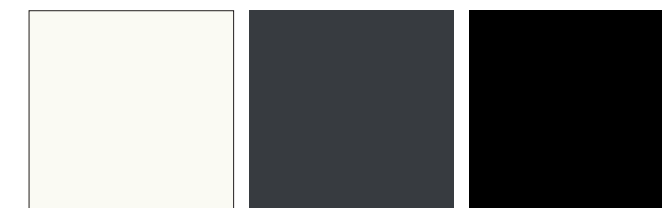

laminato bianco  
white laminated  
Laminat weiss  
laminé blanc

laminato grigio antracite  
anthracite grey laminated  
Laminat anthrazitgrau  
laminé gris anthracite

laminato nero  
black laminated  
Laminat schwarz  
laminé noir

# METALLI / METALS / METALLE / MÉTAUX



				
bianco opaco mat white Weiss matt blanc opaque	bianco lucido glossy white Weiss glänzend blanc brillant	alluminio spazzolato polished aluminium Aluminium poliert aluminium brossé	alluminio anodizzato aluminium anodized Aluminium anodisiert aluminium anodisé	alluminio satinato aluminium satin-finish Aluminium satiniert aluminium satiné
				
cromato chromed Verchromt chromé	cromato satinato chromed satin-finish Verchromt satiniert chromé satiné	acciaio inox stainless steel Edelstahl acier inox	argento opaco mat silver Silber matt argent opaque	rosa cipria opaco mat powdered pink Puderrosa matt rose opaque
				
avorio opaco mat ivory ElfenbeinWeiss matt ivoire opaque	lilla opaco mat lilac Lila matt lilas opaque	verde opaco mat green Grün matt vert opaque	arancio opaco mat orange Orange matt orange opaque	rosso brillante opaco mat luminous red Leuchrot matt rouge brillant opaque
				
rosso corallo opaco mat coral red Korallenrot matt rouge corail opaque	rosso opaco mat red Rot matt rouge opaque	rosso lucido glossy red Rot glänzend rouge brillant	viola lucido glossy violet Violett glänzend violet brillant	blu lucido glossy blue Blau glänzend bleu brillant
				
tortora opaco mat dove grey Taubengrau matt gris tourterelle opaque	marrone opaco mat brown Braun matt marron opaque	amaranto opaco mat amaranth Amaranth matt amarante opaque	grigio antracite opaco mat anthracite grey Anthraxitgrau matt gris anthracite opaque	oro gold Gold or
				
black nichel black nickel Schwarz vernikelt noir nickel	nero opaco mat black Schwarz matt noir opaque	nero lucido glossy black Schwarz glänzend noir brillant		

# PLASTICA / PLASTIC / PLASTIC / PLASTIQUE

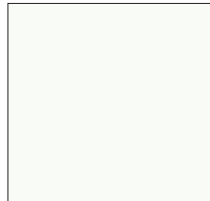
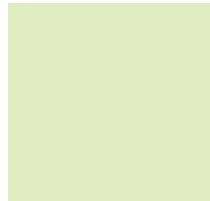
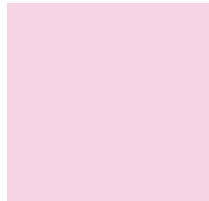
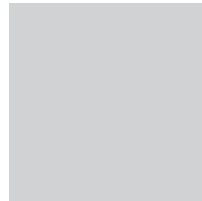
FLAP

			
avorio ivory Elfenbeinweiss ivoire	verde green Grün vert	rosa pink Rosa rose	alluminio aluminium Aluminium aluminium

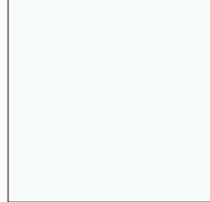
EOS

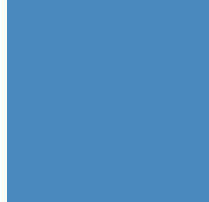
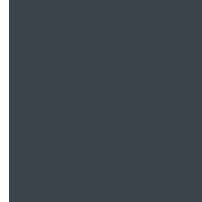
			
bianco white Weiss blanc	arancio orange Orange orange	azzurro light blue Hellblau bleu-clair	grigio antracite anthracite grey Anthraxitgrau gris anthracite

KADOU

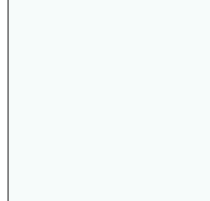
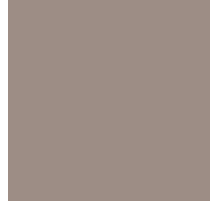
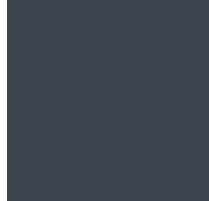
		
bianco white Weiss blanc	tortora dove grey Taubengrau gris tourterelle	grigio antracite anthracite grey Anthraxitgrau gris anthracite

TREE

				
bianco white Weiss blanc	bianco lucido glossy white Weiss glänzend blanc brillant	verde green Grün vert	giallo yellow Gelb jaune	arancio orange Orange orange
				
rosso red Rot rouge	viola lucido glossy violet Violett glänzend violet brillant	blu lucido glossy blue Blau glänzend bleu brillant	grigio antracite anthracite grey Anthraxitgrau gris anthracite	argento lucido glossy silver Silber glänzend argent brillant
				
oro lucido glossy gold Gold glänzend or brillant	nero lucido glossy black Schwarz glänzend noir brillant			

XXLIGHT

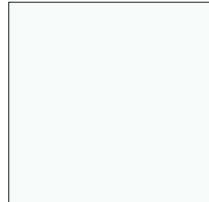
bianco white Weiss blanc

# PLASTICA / PLASTIC / PLASTIC / PLASTIQUE

BABEL



bianco  
white  
Weiss  
blanc

azzurro  
light blue  
Hellblau  
bleu-clair

rosso  
red  
Rot  
rouge

grigio  
grey  
Grau  
gris

AURA



bianco  
white  
Weiss  
blanc

grigio quarzo  
quartz grey  
Grau Quarz  
gris quartz

grigio antracite  
anthracite grey  
Anthraxitgrau  
gris anthracite

DUFFY



bianco  
white  
Weiss  
blanc

azzurro polvere  
powder blue  
Pulverblau  
bleu-poudre

grigio chiaro  
light grey  
Hellgrau  
gris clair

grigio antracite  
anthracite grey  
Anthraxitgrau  
gris anthracite

MUFFIN



bianco  
white  
Weiss  
blanc

verde  
green  
Grün  
vert

rosso  
red  
Rot  
rouge

tortora  
dove grey  
Taubengrau  
gris tourterelle

grigio antracite  
anthracite grey  
Anthraxitgrau  
gris anthracite

PEBBLE

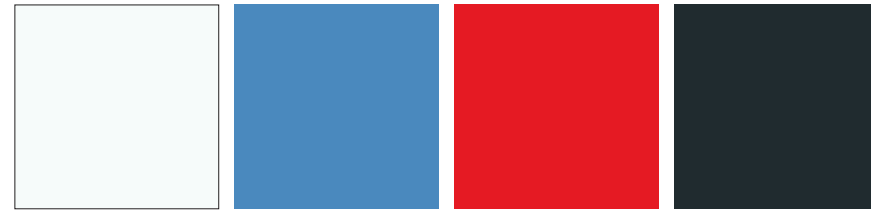

bianco  
white  
Weiss  
blanc

azzurro polvere  
powder blue  
Pulverblau  
bleu-poudre

rosso  
red  
Rot  
rouge

grigio  
grey  
Grau  
gris

VOILA



trasparente  
transparent  
Durchsichtig  
transparent

giallo  
yellow  
Gelb  
jaune

arancio  
orange  
Orange  
orange

blu  
blue  
Blau  
bleu

fumè  
smoke  
Rauchgrau  
fumé

concept  
**romanoassociati.com**

photographer  
**Paolo Golumelli**  
**Davide Lovatti**  
**Master Fotografie**  
**Alberto Narduzzi**  
**Andrea Pancino**

pre-press  
**Grafiche Antiga**

press  
**Grafiche Antiga**

Printed in Italy  
**January 2014**

We are social



Bonaldo S.p.A. si riserva di modificare, senza preavviso, materiali, rivestimenti, finiture e disegni dei prodotti presentati in questo catalogo.

I colori e le finiture visualizzate sono puramente indicativi e possono differire dagli originali. Le immagini riprodotte nel presente catalogo sono di proprietà esclusiva di Bonaldo S.p.A.

È vietata qualunque riproduzione o utilizzo delle immagini senza preventiva autorizzazione scritta di Bonaldo S.p.A.

Bonaldo S.p.A. reserves the right to change, without any notice, materials, covers, finishes and drawings of the products presented in this catalogue.

Colors and finishes shown in this catalogue are approximate and may differ from actual ones. All images in this catalogue are exclusive property of Bonaldo S.p.A.

Every reproduction or use of the images without prior written authorization from Bonaldo S.p.A. is therefore strictly forbidden.